



CATÁLOGO DEL 2019-2020

Características más importantes de los productos

Miras de nivelación, en décimos y sistema métrico

Hechas de fibra de vidrio resistente rígida con refuerzo lateral para darle estabilidad (98010)

Se caracteriza por su forma rectangular con las esquinas posteriores redondeadas para facilitar el agarre (92041)

PÁGINA 50

PÁGINA 51



PÁGINA 42

Trípodes Tri-Max estándar con abrazadera de liberación rápida (90550) y trípodes de doble abrazadera (90553)

El único trípode de fibra de vidrio de grado topográfico con homologación de exactitud, que cumple las normas ISO tanto recién estrenado como tras varios años de servicio.



PÁGINA 44

Trípode elevador de fibra de vidrio extra alto (5321-17-ORG)

Se usa con láseres, escáneres, control de maquinaria u otros instrumentos

PÁGINA 18

Jalón de fibra de carbono con punta ajustable (5129-54)

Bloqueo TLV y doble graduación
Los jalones de fibra de carbono suelen ser un 30% más livianos que los jalones de aluminio

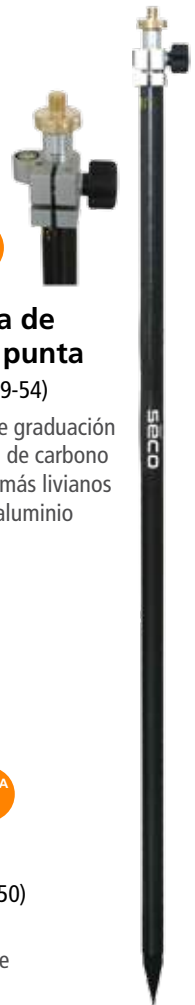

PÁGINA 7

Soporte abrazadera "Claw" de liberación rápida (5200-065)

Diseñe su propia solución con un soporte y una abrazadera



PÁGINA 8

Abrazadera "Claw" de liberación rápida (5200-150)

Se caracteriza por tener un botón de liberación rápida y un tornillo de acero inoxidable tipo abrazadera que se acopla al jalón

Nota acerca de las banderas: Todos los productos están disponibles a nivel mundial. La bandera de EE.UU. indica que el producto se envía exclusivamente desde el almacén de Estados Unidos. La bandera europea indica que también puede ser enviado desde el almacén en Europa.



Las especificaciones están sujetas a cambio sin previo aviso. Para ver la información de productos más actualizada, visite el sitio web de SECO en Surveying.com.

TODO LO QUE QUERÍA SABER SOBRE NUESTROS CÓDIGOS QR, PERO NO SE ATREVÍA A PREGUNTARNOS



Los códigos de respuesta rápida (códigos QR) son un tipo de código de barras bidimensional con forma de matriz. Mediante el uso de una cámara y una aplicación instalada en un teléfono inteligente, iPhone o tableta, los códigos QR vinculan a una página web diseñada para proporcionar más información y mostrar fotos o un video. La mayoría de los teléfonos inteligentes y tabletas contienen aplicaciones de lector de códigos QR precargadas que puede obtener de las tiendas correspondientes (por ejemplo, Android Market, Apple App Store, etc).

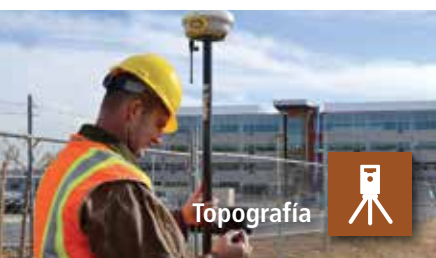

Topografía



GNSS



Preparación de la obra de construcción



Minería, construcción de túneles, monitoreo y vías ferroviarias



Petróleo y gas



Agricultura



GIS



Primera parte

Accesorios para instrumentos GNSS	5-11
Accesorios para vehículo	12-13
Niveles de burbuja y Niveles 14	

Segunda parte

Accesorios para escáner láser	15-17
Accesorios para sistemas robóticos	17-18
Jalones con soporte para prismas especiales	18-19
Jalones con soporte para prismas y accesorios	20-24
Bípodes y trípodes de jalón con soporte para prismas	25-26

Tercera parte

Prismas y ensamblajes	28-33
Prismas corredizos y kits topográficos	33-34
Walleye y mini prismas	35
Ensamblajes y accesorios para prismas, adaptadores	2036

Cuarta parte

Productos de GeoDesy	37-38
Bases nivelantes y adaptadores	39
Kits de poligonal	40-41
Trípodes Tri-Max	42-43
Trípodes para instrumentos y accesorios	44-47

Quinta parte

Miras de nivelación, accesorios y soportes	48-51
Localizadores magnéticos	51
Cintas métricas, reglas, bolsas y herramienta Gopher Pole	52-53
Medidores de nivel de agua y suministros	54-55

Sexta parte

Instrumentos ópticos	56-57
Detectores láser	58-59

Séptima parte

Accesorios para construcción Bullseye	60
Abrazaderas para columna y soportes	60-61
Chalecos de seguridad ANSI/ISEA Clases 3 y 2	62-65
Mochila de hidratación, bolsas y maletas	66-70
Clavos magnéticos	71

Octava parte

Dispensador de cintas y marcador	71
Accesorios de campo misceláneos	72
Marca topográfica de latón y libretas de campo Rite in the Rain	73
Notas	74-75
Índice por número de pieza	76-78

SECO Manufacturing

Durante décadas, SECO Manufacturing Co., ha estado diseñando y fabricando instrumentos y accesorios de última generación para topografía, construcción, bienes y servicios públicos y otras industrias que usan equipos y tecnología GPS/GNSS.

SECO ha obtenido prestigio a nivel mundial por su calidad e innovación porque controlamos todas las etapas de fabricación de nuestros productos. Mantenemos plantas de fabricación in-situ en las que fabricamos equipo de última generación por lo que podemos garantizar que todos nuestros productos se hacen siguiendo las rigurosas normas de calidad de SECO. La calidad de SECO es tan reconocida a nivel mundial que muchos fabricantes de las industrias de la construcción y la topografía nos piden que fabriquemos sus propios accesorios de marca. Esto ha desarrollado un importante mercado OEM de calidad superior, y nos hemos ganado un respeto superior al de los fabricantes de bajo costo / baja calidad basados en Asia. Durante años, la etiqueta "Manufacturing by Seco" (Fabricado por Seco) ha sido reconocida como símbolo de calidad que nadie ha superado.



Las instalaciones de SECO en Redding estuvieron amenazadas por los fuegos incontrolados que tuvieron lugar en California en el 2018. No obstante, salimos adelante gracias al apoyo y generosidad de los que nos ayudaron durante el cierre temporal.

Se sabe que los gerentes de productos de SECO dan con soluciones para cualquier tipo de requisito de campo que el cliente requiera. Los productos de SECO están disponibles a través de sus distribuidores en casi todos los continentes.

La fabricación de precisión, el enfoque en la calidad y una mano de obra experta hacen que nuestros productos cumplan siempre, e incluso excedan, las expectativas de nuestros clientes sistemáticamente. El objetivo constante de SECO es ser el mejor proveedor de accesorios para los mercados de la topografía y la construcción. Esta misión continua asegura que la inversión en productos de la marca SECO sea la más inteligente en cuanto a productividad y duración de los equipos en el campo.

SECO, con sede central en California, Estados Unidos, tiene instalaciones en Redding, Tecate, CA y Mexico, por lo que controla todas las facetas de la fabricación comercial. La planta de SECO de 7.665 metros cuadrados en Redding alberga nuestras oficinas principales, equipo de servicio de atención al cliente, ingeniería, investigación y desarrollo, y una instalación de fabricación completa. Las instalaciones incluyen departamentos de anodizado, pintura electrostática en polvo, y serigrafía, además de un taller mecánico de última generación.

En el 2013, SECO adquirió GeoDesy, una empresa con sede en Hungría que es bien conocida por el diseño y fabricación de bases nivelantes de calidad superior para las industrias de la topografía y construcción.

Y completamos nuestro inventario de SECO ofreciendo también productos económicos básicos de otros fabricantes para aquellos clientes que no dispongan del presupuesto, o no necesiten los productos de larga duración fabricados por SECO. Contacte a su representante de SECO para que le ayude a elegir la mejor combinación de productos y accesorios listados en este catálogo que se adapte a sus necesidades particulares.

Trípodes GNSS/MC

Estándar y resistente, con patas telescópicas



CARACTERÍSTICAS Y VENTAJAS

- ▶ La versión 5119-00 ofrece doble graduación, una columna central plegable con un mecanismo de bloqueo (tornillo de fijación) y adaptador de rosca 5/8 x 11 desmontable, y una brújula integrada
- ▶ Los trípodes serie 5115-00-XXX y serie 5119 tienen

altura fija, una columna central de 2 metros que gira 360° para calibrar el nivel de burbuja de 8 minutos incluido

- ▶ Todas las piezas de aluminio van anodizadas en negro para tener una larga vida
- ▶ El 5119-10 tiene patas telescópicas grandes (31,8 a 38,1 mm de diámetro), palancas ajustables en

los pivotes de las patas, y una rótula redonda de 15,24 cm de diámetro para colocar fácilmente láseres o instrumentos robóticos

- ▶ Los dos trípodes tienen patas extensibles pintadas con pintura en polvo electrostática e incluyen puntas reemplazables



Nº DE PIEZA 5119-10-FLY

Nº DE PIEZA	BLOQUEO	LONGITUD EXTENDIDO	PLEGADO	COLOR	PESO	
5115-10-FLY	Tornillo de fijación	1,5 x 1,8 x 2 m	1,4 m	Amarillo fluorescente	6,80 kg	
5115-10-YEL	Tornillo de fijación	1,5 x 1,8 x 2 m	1,4 m	Amarillo	6,80 kg	
5119-10-FLY	Tornillo de fijación	1,5 x 1,8 x 2 m	1,4 m	Amarillo fluorescente	9,07 kg	
5119-10-YEL	Tornillo de fijación	1,5 x 1,8 x 2 m	1,4 m	Amarillo	9,07 kg	
5119-00-FLY	Abrazadera de palanca/tornillo de fijación	1,5 x 1,8 x 2 m	1,27 m	Flo amarillo	6,80 kg	
5119-00-FOR	Abrazadera de palanca/tornillo de fijación	1,5 x 1,8 x 2 m	1,27 m	Naranja fluorescente	6,80 kg	
5119-00-YEL	Abrazadera de palanca/tornillo de fijación	1,5 x 1,8 x 2 m	1,27 m	Amarillo	6,80 kg	

Adaptadores de red

Adaptadores profesionales para monumentos 303 CORS de acero inoxidable



CARACTERÍSTICAS Y VENTAJAS

- ▶ Los adaptadores de la serie 2072 tienen 8,19 cm de diámetro y una altura media de 7,71 cm
- ▶ Los adaptadores se nivelan con tres tornillos con un intervalo de inclinación de $\pm 7^\circ$

- ▶ Hecho de acero inoxidable 303 y latón
- ▶ Incluye un tornillo de latón macho extraíble con rosca 5/8 x 11 de acimut ajustable que se fija en la posición correcta con dos tornillos de fijación
- ▶ La altura del eje está grabada en la parte externa

de los monumentos

- ▶ La altura sobre el punto de pivote hasta el hombro del tornillo es de 3,50 cm
- ▶ La altura por debajo del tornillo de latón de 5/8 al hombro es de 1,18 cm



Nº DE PIEZA 2072-30

Nº DE PIEZA	DESCRIPCIÓN	PESO	
2072-30	Tubería de 3,81 cm con MPT 1-1/2 x 11-1/2 TPI	2,50 kg	
2072-31	Tubería de 5,08 cm con MPT 2 x 11-1/2 TPI	3,00 kg	
2072-32	Tubería de 7,62 cm con MPT 3-1/2 x 2 TPI	3,10 kg	
2072-33	Macho 5/8 x 11 TPI	2,80 kg	
2072-050	Nivel de burbuja de 40 minutos	0,14 kg	

Abrazadera para jalón Bola y base para tableta

Posiciones virtualmente ilimitadas en el jalón protegen al colector del deslumbramiento



5200-35

CARACTERÍSTICAS Y VENTAJAS

- ▶ La abrazadera para jalón se fija con seguridad al jalón, evitando que se deslice
- ▶ Todos los puertos, conexiones y cámaras están accesibles y pueden

- utilizarse con el soporte acoplado
- ▶ Permite acoplar y desacoplar la tableta fácilmente manteniéndola sujeta firmemente
- ▶ Compatible con teclado y batería adicional

- ▶ Hecho de una sola hoja de chapa de aluminio sólida de 2,0 mm
- ▶ Tiene enganches de soporte de bola RAM ajustables en muchas posiciones



Nº DE PIEZA
5200-35

Nº DE PIEZA	FUNCIONA CON	
5200-30	Panasonic FZ-G1/Leica CS35 (no para modelos de radio)	
5200-31	Getac T800	
5200-35	Tesla , Mesa 2, FC 5000, RT3	

Soportes: Abrazadera con bola y base "Claw"

Diseñe su propia solución con un soporte y una abrazadera



5200-16-050

5200-29-050

CARACTERÍSTICAS Y VENTAJAS

- ▶ Estas abrazaderas Claw™ están hechas de aluminio anodizado duradero

- ▶ La tecnología Claw permite apretar al máximo sin aplastar
- ▶ Tiene una bola ram de 2,54 cm – los modelos de bola y base permiten colocar el

- colector de datos en más posiciones
- ▶ Usar con la abrazadera de bola y base 5200-201 de la página 8



Nº DE PIEZA
5200-16-050

Nº DE PIEZA	FUNCIONA CON	TIPO	
5200-16-050	TSC3, Ranger serie 3	Claw	
5200-17-050	Mesa/Tesla	Acople y desacople fácil	
5200-29-050	Panasonic FZ-M1, B2	Acople y desacople	

Abrazadera para jalón: Liberación rápida para tableta

Conexión segura al jalón topográfico y tableta durante el trabajo de campo



5200-33

CARACTERÍSTICAS Y VENTAJAS

- ▶ La abrazadera para jalón se fija con seguridad al jalón, evitando que se deslice
- ▶ Función de inclinación con tres posiciones, +10, +30 o +50 grados
- ▶ Liberación rápida de la abrazadera para jalón

- para la toma de fotos, etc. También permite orientar la pantalla en posición horizontal y vertical
- ▶ Todos los puertos, conexiones y cámaras están accesibles y pueden utilizarse con el soporte acoplado
- ▶ Permite acoplar y desacoplar

- la tableta fácilmente manteniéndola firmemente sujeta
- ▶ Compatible con teclado y batería adicional
- ▶ Hecho de una sola hoja de chapa de aluminio sólida de 2,0 mm, con pintura electrostática negra



Nº DE PIEZA
5200-33

Nº DE PIEZA	MODELO	TAMAÑO DE LA TABLETA	
5200-32	Panasonic FZ-M1	Tableta de 7 pulgadas (17,78 cm)	
5200-33	Panasonic FZ-G1/Leica CS35	Tableta de 10 pulgadas (25,4 cm)	
5200-42	Panasonic FZ-G1/Leica CS35 con radio	Tableta de 10 pulgadas (25,4 cm)	

Arneses para tableta manos libres

Proporciona una operación manos libres durante el trabajo de campo



5200-95



5200-96

Nota: La tableta no va incluida. Los soportes se venden por separado.



5200-39-052

CARACTERÍSTICAS Y VENTAJAS

- ▶ Cuando se compra con el soporte de tableta correcto, todos estos arneses brindan una operación de manos libres
- ▶ El modelo de una correa permite encender y apagar el equipo fácilmente (5200-95)
- ▶ El modelo de dos correas se mueve menos y reduce la fatiga del operador durante todo un día de trabajo (5200-96)
- ▶ El diseño de bola y base permite colocar la tableta en distintas posiciones y es muy fácil de ajustar
- ▶ Se monta al soporte de tableta mediante el conector estándar de bola RAM de 3,81 cm
- ▶ El conector está hecho de una hoja de chapa de aluminio de 2,0 mm con pintura electrostática negra
- ▶ Peso: 5200-95 0,88 kilos, 5200-96 0,86 kilos
- ▶ Todos los puertos, conexiones y antena están

accessibles y pueden utilizarse con el soporte de tableta acoplado

APLICACIONES

- ▶ Medición GNSS/robótica
- ▶ Replanteo para construcción
- ▶ Levantamientos topográficos para obras viales
- ▶ Topografía para GIS



Nº DE PIEZA 5200-95

5200-95 — Arnés para tableta con una correa para el hombro
 5200-96 — Arnés para tableta con dos correas para el hombro
 5200-39-052 — Adaptador para soporte de liberación rápida



PARA LAS TABLETAS QUE TENGAN ACOPLADO UN SOPORTE DE LIBERACIÓN RÁPIDA

Nº DE PIEZA DEL SOPORTE	SE ACOPLA EN	
5200-39-051	Yuma 2/Yuma 7	
5200-40-051	Kenai/T-10	
5200-42-051	FZ-G1 con radio	

COMPLETE CON SOPORTE PARA TABLETA Y ARTICULACIÓN RAM

Nº DE PIEZA DEL SOPORTE	SE ACOPLA EN	
5200-29-051	FZ-M1	
5200-30-051	FZ-G1/CS35	
5200-31-051	Getac T800	
5200-35-051	Tesla , Mesa 2/FC 5000/RT3	
5200-37-051	Robusta tableta Yuma 2, 7"	
5200-38-051	Robusta tableta Kenai, 10"	
5200-41-051	FZ-G1 con radio	
5200-41	FZ-G1/CS35 con radio, ram	

Abrazaderas Claw: Liberación rápida

Diseñe su propia solución con un soporte y una abrazadera



5200-050



5200-058



5200-059



5200-062



5200-065



5200-069



5200-070

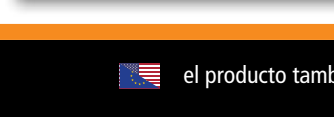

5200-075

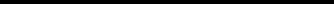

5200-076

CARACTERÍSTICAS Y VENTAJAS

- ▶ Claw™ es un soporte de abrazadera que consiste en un dispositivo de pinza innovador que mantiene fijo y seguro su colector de datos al jalón sin aplastarlo
- ▶ Estos soportes de abrazadera Claw están fabricados de aluminio anodizado duradero y le permitirán trabajar en el campo durante años sin problemas
- ▶ Los soportes de abrazadera

de liberación rápida se conectan directamente en el soporte de liberación rápida para jalón



Nº DE PIEZA 5200-062

Nº DE PIEZA	FUNCIONA CON	
5200-050	TSC2, Ranger 300X, 500X, FC 2500	
5200-058	FC-200, FC-250	
5200-059	Nomad serie 800-900	
5200-062	Carlson Surveyor, Surveyor +, GIS-1	
5200-064	Geo serie 6000, Geo 7X	
5200-065	TSC3, Ranger serie 3	
5200-069	FC236, X7, PS236, PS336	
5200-070	Series Juno 5 / Juno T41, Slate	
5200-072	Mesa/Tesla	
5200-073	Archer 2, Mini2, FC 500	
5200-074	Allegro 2, Surveyor 2	
5200-075	Nautiz X8	
5200-076	Panasonic Toughpads FZ-M1, B2 (sin abrazadera – "acople fácil")	
5200-077	Panasonic Toughpads FZ-M1, RT3 (sin abrazadera – "acople fácil")	

Abrazaderas y soportes para jalón

Diseñe su propia solución con una abrazadera y un soporte



5198-056

CARACTERÍSTICAS Y VENTAJAS

- ▶ Tecnología original de abrazadera para jalón que ofrece una solución completa
- ▶ Use una abrazadera o soporte de liberación rápida Claw para conseguir una solución completa

- ▶ Hechas de aluminio anodizado negro
- ▶ Si mantiene presionado el botón de liberación rápida, la abrazadera o soporte Claw girará y podrá colocarlo en la posición que resulte más cómoda para leer el controlador o el colector de datos

- ▶ Se caracteriza por tener un botón de liberación rápida y un tornillo de acero inoxidable tipo abrazadera que se acopla al jalón
- ▶ Diseñadas para jalones o miras estándares con un diámetro exterior de 19,0 mm a 31,8 mm



Nº DE PIEZA
5198-052



5198-153



5200-160



5198-073

Nº DE PIEZA	ABRAZADERAS	
5198-052	Normal	
5198-054	Nivel de burbuja de 40 minutos	
5198-055	Brújula electrónica	
5198-056	Brújula electrónica y nivel de burbuja de 40 minutos	
5198-059	Ranura de 0,38 cm a 2,33 cm	
5198-152	Para jalón con diámetro exterior de 38,1 mm	
5198-153	Ranura para la batería con liberación rápida	
Nº DE PIEZA	ABRAZADERAS DE BOLA Y BASE (PARA JALONES CON DIÁMETRO EXTERIOR DE 31,8 MM)	
5200-160	Normal con bola de 2,54 cm	
5200-164	Con brújula	
5200-165	Con nivel de burbuja de 40 minutos y brújula	
5200-166	Normal con bola de 3,81 cm	
Nº DE PIEZA	ABRAZADERAS DE LIBERACIÓN RÁPIDA CLAW (PARA JALONES CON DIÁMETRO EXTERIOR DE 31,8 MM)	
5200-150	Normal	
5200-151	Con nivel de burbuja de 40 minutos	
5200-152	Con nivel de burbuja de 20 minutos	
5200-154	Con brújula	
5200-155	Con nivel de burbuja de 40 minutos y brújula	
Nº DE PIEZA	ZAPATAS DE LIBERACIÓN RÁPIDA	
5198-073	Nautiz N7, DAP 9800, SDR33, Titan	
5198-081	PDA	
5198-086	Leica RX y Viva CS10/CS15 /CS20	

Accesorios de bola y base Claw



- ▶ Ideal para crear una solución a medida
- ▶ Se ajusta a cualquier trípode estándar
- ▶ Complete su sistema con una articulación de bola y base 5200-201 y un soporte de bola y base (diseñado para su colector de datos)



5199-051 — Soporte para trípode



- ▶ Instale esta pieza y conéctela para completar la solución de bola y base Claw a medida
- ▶ Incluye la base y la ventosa con bola de 2,54 cm



5199-054 — Ventosa (soporte temporal)



- ▶ Use la articulación de bola y base para crear una solución a medida
- ▶ Se ajusta a la bola ram de 2,54 cm en soportes y abrazaderas



5200-201 — Articulación de bola y base

- ▶ Acople su colector de datos o controlador a esta abrazadera de bola y al manillar de su todoterreno deportivo



5199-050 — Abrazadera de bola para todoterreno deportivo

- ▶ Abrazadera para jalón con bola RAM de 2,54 cm
- ▶ Se ajusta a jalones con diámetro exterior de 19,0 mm a 38,1 mm



5199-052 — Soporte de abrazadera de bola RAM

Soportes para colector de datos en trípodes



- ▶ El diseño de abrazadera abierta permite conectarlo rápidamente al jalón con facilidad; se acopla a jalones con diámetro exterior de 25,4 a 31,8 mm
- ▶ El tornillo macho 5/8 x 11 de latón puede quitarse fácilmente para conectar la antena de radio directamente a la barra
- ▶ Incluye una correa de Velcro® antideslizante para sujetar los cables de la radio
- ▶ Pesa 0,10 kg

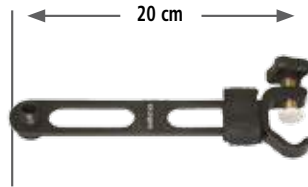

2133-03 — Soporte para antena

- ▶ Este soporte gira para facilitar el acceso al colector



5196-13 — Soporte rotativo
5196-13-005 — Adaptador

- ▶ El soporte sujeta la antena de radio de forma segura a una pata del trípode
- ▶ El soporte resistente facilita la alineación vertical de la antena
- ▶ Se acopla a todos los trípodes resistentes de tamaño completo, y usa un tornillo macho 5/8 x 11 de 1,27 cm de largo para fijar la antena o la extensión (el trípode se vende por separado)
- ▶ Puede utilizarse con el jalón con cierre a presión para antena de radio de 1,83 metros de SECO (5139-02, página 47) o con cualquier extensión con un conector 5/8 x 11 macho/hembra
- ▶ Pesa 0,70 kg

- ▶ Diseñado para caber con precisión en la parte posterior del controlador
- ▶ Funciona con la mayoría de los trípodes resistentes que tengan una barra de conexión en la zona de enganche



Soportes de gancho para trípode diseñados para
5196-17 — Nomad
5196-18 — TSC3 o Ranger 3
5196-19 — Mesa Tesla
5196-20 — Archer 2

- ▶ Sujeta los dispositivos Allegro, Archer®, Explorer, Recon® o Jett®•ce



5196-07 — Soporte inclinado

- ▶ Sujeta una laptop fácilmente
- ▶ Mide: 33 x 26,04 cm



5196-02 — Soporte para laptop



2133-05 — Soporte de antena de radio para trípode

Miras para móvil GNSS de dos tramos

El diseño de dos tramos es fácil y cómodo de montar, transportar y guardar



CARACTERÍSTICAS Y VENTAJAS

- ▶ Las livianas miras de dos tramos están hechas de aluminio o fibra de carbono y tienen puntas de 5/8 x 11 (el modelo 5125-01-YEL tiene

- un adaptador de liberación rápida) y niveles de burbuja de 40 minutos
- ▶ Las graduaciones externas son: décimos y céntimos (GT), métrico (GM) o liberación rápida (QR)

- ▶ Los modelos 5125-06-YEL y 5128-08 tienen una ranura para cables que mide 1,58 x 4,06 cm (y permite ocultar los cables)
- ▶ Pedido 8162-00-ORG para la funda



Nº DE PIEZA 5125-01-YEL



Ranura para cable en 5125-06 y 5128-08

5128-00

Nivel de burbuja de 40 minutos

Nº DE PIEZA	JALÓN	PUNTA	RANURA PARA CABLE	GRAD EXTERIOR	LONGITUD	PESO	
5125-00-YEL	Aluminio	5/8 x 11	No	Décimos y céntimos (GT)	2 metros	1,36 kg	
5125-01-YEL	Aluminio	Liberación rápida	No	Ninguno	2 metros	1,36 kg	
5125-06-YEL	Aluminio	5/8 x 11	Sí	Décimos y céntimos (QR)	2 metros	1,36 kg	
5128-00	Fibra de carbono	5/8 x 11	No	Décimos y céntimos (GT) o Métrico (GM)	2 metros	0,64 kg	
5128-08	Fibra de carbono	5/8 x 11	Sí	Décimos y céntimos (GT, QR)	2 metros	0,64 kg	

Miras telescópicas de fibra de carbono

Las miras de fibra de carbono son un 30% más livianas

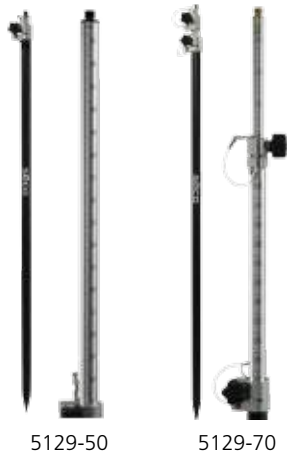

5129-50

5129-70

CARACTERÍSTICAS Y VENTAJAS

► Diseñadas para que el topógrafo que usa instrumentos GNSS disponga de todas las prestaciones necesarias en una única mira

► El pasador incluido puede bloquear la longitud de la mira en puntos fijos
► El mecanismo de bloqueo TLV™ se suministra como estándar

► La fibra de carbono hace que estas miras sean un 30% más livianas
► Pedido 8160-00-ORG para la funda



Nº DE PIEZA
5129-50

Nº DE PIEZA	GRADUACIÓN	LONGITUD	GRAD EXTERIOR	PASADORES DE BLOQUEO	PESO	
5129-50	Doble (Décimos/2 mm)	1,4 m - 2,45 m	Décimos y céntimos (GT)	1,8 m, 2 m, 2,2 m	1,05 kg	
5129-51	Métrico/2 mm	1,4 m - 2,45 m	Ninguna	1,8 m, 2 m, 2,2 m	1,05 kg	
5129-70	Doble (0,05 pies/cm)	4,69 pies (1,43 m) - 11,7 pies (3,57 m)	Ninguna	Cada 20 cm	1,50 kg	
5129-71	Métrico	1,43 m - 3,57 m	Ninguna	Cada 20 cm	1,50 kg	

Serie de jalones de aluminio con pasadores de bloqueo



5512-13-FLY-GM

5512-14-FOR-GT

CARACTERÍSTICAS Y VENTAJAS

Modelo N/P 5512-13-FLY-GM GNSS

► Se extiende hasta 2,6m
► 0 de altura, graduado en centímetros
► Con orificios para bulones de fijación a 1,8 m, 2,0 m, 2,2 m, 2,4 m y 2,6 m

► Nivel de burbuja de 40 minutos
► Peso 1,43kg
Modelo N/P 5512-14-FOR-GT
► Se extiende hasta 8,5 pies
► 135 mm de altura, graduado en centímetros y 0,01 pies
► Con orificios para bulones de fijación a 6,5 pies, 7,0 pies,

7,5 pies, 8,0 pies y 8,5 pies
► Nivel de burbuja de 40 minutos
► Pesa 1,43kg (3,15lbs)
► Puede ajustarse la altura en los dos modelos mediante adaptadores de altura de jalón NP 2090-XX de liberación rápida – ver página 18

5512-13-FLY-GM — Modelo GNSS
5512-14-FOR-GT — Modelo Robótico

Miras con cierre a presión

Fáciles de montar



CARACTERÍSTICAS Y VENTAJAS

► Incluye un diseño de un tramo y dos sistemas de bloqueo para mejorar la estabilidad
► El cierre a presión evita el deslizamiento y el cierre de compresión centra el jalón telescópico interno y lo

mantiene erguido
► Las miras telescópicas incluyen longitudes de fijación estándares y disponen de graduaciones externas OPCIONALES en el sistema métrico (GM), décimos y céntimos (GT) o liberación rápida (QR)
► Tanto la vara de aluminio

como la de fibra de carbono incluyen un nivel de burbuja de 40 minutos
► Pedido 8160-00-ORG para la funda estándar
► Pedido 8151-02-FLY para la bolsa para todo el equipo (tripode o bípode)



Nº DE PIEZA
5125-20-FLY

Nº DE PIEZA	JALÓN	GRAD EXTERIOR OPCIONAL	LONGITUDES DE FIJACIÓN	PESO	
5125-20-FLY	Aluminio	Décimos y céntimos (GT) o Métrico (GM)	2 m	1,05 kg	
5125-20-YEL	Aluminio	Décimos y céntimos (GT) o Métrico (GM)	2 m	1,05 kg	
5125-22-FLY	Aluminio	Décimos y céntimos (GT)	2, 1,8, 1,6 m	1,05 kg	
5128-20	Fibra de carbono	Décimos y céntimos (GT), Métrico (GM) o (QR)	2 m	0,73 kg	
5128-22	Fibra de carbono	Décimos y céntimos (GT) o Métrico (GM)	2, 1,8, 1,6 m	0,73 kg	
5128-24	Fibra de carbono	Solo estándar	1,8, 1,6 m	0,73 kg	

Accesorios y adaptadores para instrumentos GNSS



- ▶ Convierte cualquier prisma o receptor GNSS con rosca 5/8 x 11 en un sistema de liberación rápida
- ▶ Ensamblaje anti-rotativo de liberación rápida
- ▶ Construcción resistente, sujetará hasta 9,0 kilos
- ▶ De poca altura, solo 63,5 mm
- ▶ Hecho de acero inoxidable y aluminio de calidad
- ▶ Facilidad de uso, botón de liberación
- ▶ 5111-04 incluye una rosca macho (1) 5111-04-051. Si requiere extras, se pueden, pedir por separado.
- ▶ Peso 0,16 kg



5111-04 — Adaptador anti-rotativo de liberación rápida de 60 mm
5111-04-051 — Rosca macho 5/8



- ▶ Usar con adaptador de liberación rápida GNSS (5187-00)
- ▶ Hecho de aluminio anodizado, opcionalmente hay una versión hecha de acero inoxidable
- ▶ El adaptador extiende la longitud del jalón 76,2 mm
- ▶ Peso 0,06 kg



5111-00 — Adaptador de desconexión rápida GNSS
5111-00-SS — Adaptador de desconexión rápida GNSS (de acero inoxidable)



- ▶ La serie 5114 permite conectar la antena GNSS más rápido
- ▶ El 5114-10 es un soporte magnético extra-alto que se usa al conectar receptores GNSS con antenas hacia abajo
- ▶ Los dos imanes tienen un diámetro de 8,89 cm (5114-050 y 5114-051)
- ▶ Cada uno soporta 54,4 kilos en una placa de acero de 1,27 cm
- ▶ Los modelos 5114-050 y 5114-051 pesan 0,42 kg



5114-01 — Soporte magnético triple de liberación rápida
5114-02 — Soporte magnético triple 5/8 x 11
5114-10 — Soporte magnético triple para el receptor Trimble R10
5114-050 — Punta 5/8 x 11
5114-051 — Punta de liberación rápida



- ▶ El Satellite Stick™ XL está formado por seis tramos de fibra de carbono con un diámetro exterior de 25,4 mm
- ▶ Cuando se pliega tiene una longitud de 37,5 cm
- ▶ Incluye una bolsa de transporte
- ▶ Peso 1,09 kg



5126-10 — Satellite Stick XL



- ▶ El adaptador tiene roscas macho 5/8 x 11
- ▶ Peso 0,04 kilos



5113-012 — Punta de liberación rápida GNSS



- ▶ Diseñado para soportar tuberías, conmute el interruptor para liberar en superficies metálicas
- ▶ Soporta hasta 60 kg
- ▶ Pesa 0,98 kg



5114-052 — Soporte magnético conmutable Kelly



- ▶ El adaptador tiene una punta de liberación rápida 5/8 x 11 hembra
- ▶ Hecho de aluminio anodizado, opcionalmente hay una versión en acero inoxidable
- ▶ Extiende 23,8 mm la longitud de la mira
- ▶ Pesa 0,02 kg



5187-00 — Adaptador de liberación rápida GNSS
5187-00-SS — Adaptador de liberación rápida GNSS (de acero inoxidable)



- ▶ Rueda grande todoterreno para mira móvil
- ▶ Mide 48,26 cm x 3,81 cm
- ▶ La mira y el bípode no se incluyen con la rueda
- ▶ Perfecta para perfilación RTK
- ▶ Pesa 1,72 kilos



5125-056 — Rueda todoterreno



Agregar parte superior para móvil:
5125-057-FLY — Mira de aluminio
5128-052 — Mira de fibra de carbono



- ▶ Hecho de aluminio anodizado



2120-00 — Adaptador para trípode 3-1/2 x 8 a 5/8 x 11
2130-00 — Adaptador para trípode 5/8 x 11 a 3-1/2 x 8
2132-01 — Adaptador para trípode 5/8 x 11 hembra a 1/4 x 20 macho



CONSULTE LA DISPONIBILIDAD CON EL GERENTE DE VENTAS REGIONAL

Soporte GNSS para puerta de camioneta

Se extiende verticalmente de 119 a 155 centímetros



CARACTERÍSTICAS Y VENTAJAS

- ▶ Este soporte sujeta un jalón GNSS a la puerta de la camioneta topográfica
- ▶ Es fácil de colocar y quitar y tiene un soporte que no se daña
- ▶ 5114-20 cabe en la mayoría de las camionetas y vehículos utilitarios deportivos todoterreno
- ▶ La puerta se abre y cierra con el soporte conectado a la misma
- ▶ El soporte sujeta jalones RTK y GNSS
- ▶ Usa un cinturón de seguridad tensionado para mantenerse fijo a la puerta
- ▶ Los soportes pueden sujetar el controlador dentro de la cabina
- ▶ Diseñado para uso fuera de la carretera
- ▶ Los dos productos están disponibles en colores naranja fluorescente (FOR), y amarillo (YEL)

▶ Peso 2,80 kg



Nº DE PIEZA
5114-20-FOR

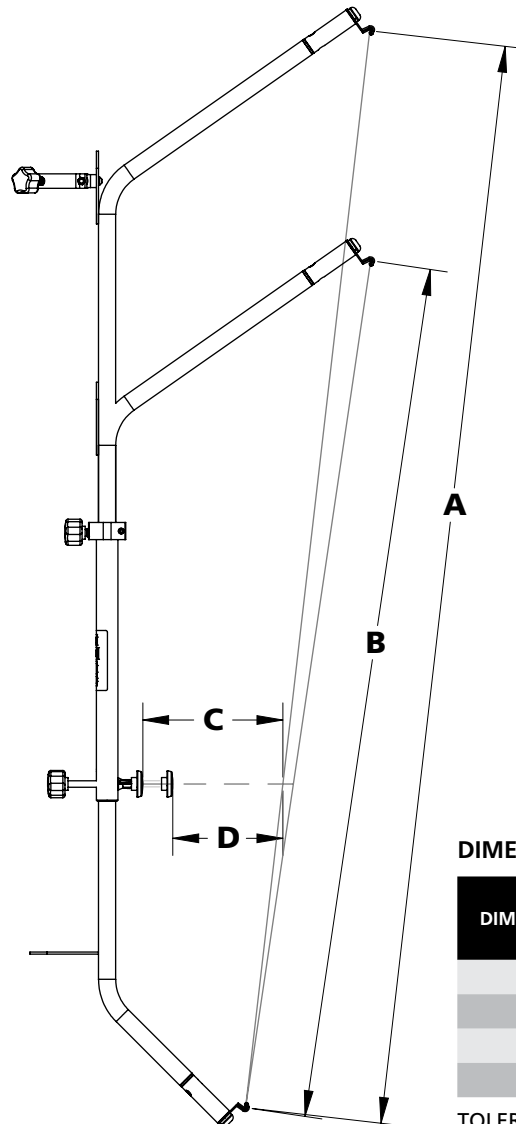

5114-20-051 Kit de extensión de 7,62 centímetros para Dodge y otros modelos de camionetas



5114-20-050 Adaptador de zapata topo

DIMENSIONES PARA AJUSTE EN LA PUERTA

DIMENSIÓN	5114-20-XXX	5114-20-XXX W/ 5114-20-051 KIT DE EXTENSIÓN	5114-21-XXX
A	4'-11" (59")	5'-3" (63")	4'-11" (59")
B	3'-10" (46")	4'-2" (50")	3'-10" (46")
C	6-3/8"	8-3/4"	7"
D	4-1/2"	6-1/2"	5"

TOLERANCIA DE LA DIMENSIÓN +/- 1/4"

5114-20-XXX — Soporte GNSS para camioneta
5114-21-XXX — Modelos Ford F-150 de los años 2015 y 2016



Transportador de jaula antivuelco de UTV para miras GNSS

Fácil de montar y desmontar (10 minutos o menos)



CARACTERÍSTICAS Y VENTAJAS

- ▶ El transportador de miras RUXWORKS GNSS™ se adapta a todos los utilitarios todoterreno (UTV) comunes
- ▶ Se monta fácilmente en cualquier lado y se instala en 10 minutos o menos
- ▶ El soporte para UTV tiene hasta 30° de inclinación para colocar la mira del móvil en posición vertical
- ▶ El tramo de abrazadera para jalón tiene una longitud de 160 cm y se quita rápidamente del soporte UTV mediante dos tornillos, o dos tornillos de liberación rápida
- ▶ El soporte para UTV puede estar puesto permanentemente en el UTV
- ▶ Incluye una abrazadera para mira (que se acopla a todas las miras y jalones para dispositivos móviles más populares con puntas y/o zapatas de hasta 6,35 cm de diámetro) y tiene un diseño seguro de liberación rápida que no raya.



Nº DE PIEZA
5114-40-01

Nº DE PIEZA	SE ACOPLA EN	PESO	
5114-40-01	Jaula antivuelco tubular de hasta 5,08 cm	6,80 kg	
5114-40-02	Jaula antivuelco rectangular de hasta 5,8 x 10 cm	6,80 kg	

Sujeta planos

Organice y guarde materiales del sitio de la obra en su vehículo con comodidad



CARACTERÍSTICAS Y VENTAJAS

- ▶ El sujetador de planos se cuelga en la parte posterior o delantera de cualquier asiento de vehículo
- ▶ Las ranuras sujetan planos de 15,24 cm de diámetro
- ▶ En el bolsillo delantero puede meterse un cuaderno, teléfono, o pequeños artículos
- ▶ La correa del organizador sujeta bolígrafos, lapiceros, marcadores y otras herramientas necesarias
- ▶ Peso 0,43 kg



Nº DE PIEZA
8046-10-BLU

8046-10-BLU — Sujeta planos



Niveles de burbuja

Nivel de burbuja para bloqueo TLV™



5500-064-40 - Ensamblaje del nivel de burbuja (completo con un nivel de 40 minutos)

- Nivel de burbuja de 40 minutos D11232 Incluye tornillos
- Nivel de burbuja de 20 minutos D11233 Incluye tornillos
- Nivel de burbuja de 8 minutos D11234 Incluye tornillos

Nivel de burbuja para bloqueo QLV™



5801-052-40 - Ensamblaje del nivel de burbuja (Completo con un nivel de 40 minutos)

- Nivel de burbuja de 40 minutos D11243 Incluye tornillos
- Nivel de burbuja de 20 minutos D11242 Incluye tornillos
- Nivel de burbuja de 8 minutos D11241 Incluye tornillos

Nivel de burbuja para jalón con diámetro exterior de 31,8 mm



5081-052-40 - Ensamblaje del nivel de burbuja (completo con un nivel de 40 minutos)

- Nivel de burbuja de 40 minutos D11232 Incluye tornillos
- Nivel de burbuja de 20 minutos D11233 Incluye tornillos
- Nivel de burbuja de 8 minutos D11234 Incluye tornillos

Nivel de burbuja para jalón con diámetro exterior de 38,1 mm



5070-051-40 - Ensamblaje del nivel de burbuja (completo con un nivel de 40 minutos)

- Nivel de burbuja de 40 minutos D11232 Incluye tornillos
- Nivel de burbuja de 20 minutos D11233 Incluye tornillos
- Nivel de burbuja de 8 minutos D11234 Incluye tornillos

Niveles



- ▶ Ya no necesita mirar hacia abajo mientras pasa el tráfico a toda velocidad, solo tiene que mirar por la ventanilla
- ▶ Tiene un pomo blando de goma en una abrazadera ajustable que se acopla a la mayoría de los niveles de burbuja y jalones topográficos
- ▶ El nivel Heads-Up™ es más cómodo de leer; la burbuja se lee directamente
- ▶ Se acopla a jalones con diámetro exterior de 25,4 a 31,8 mm
- ▶ Peso 0,18 kg



5001-20 — Nivel Heads-Up™ - Nivel de burbuja de 40 minutos

- ▶ Tiene un cuerpo de aluminio fundido a presión y un nivel de burbuja ajustable
- ▶ Se usa con luz de guía, instrumentos robóticos o nivelación convencional
- ▶ Se acopla a miras redondas o rectangulares
- ▶ Tiene una sensibilidad de 40 minutos
- ▶ Peso 0,22 kg



5001-10 — Nivel de mira estándar

- ▶ Tiene un cuerpo de aluminio fundido a presión y un nivel de burbuja ajustable
- ▶ Apto para uso con luz de guía, instrumentos robóticos o nivelación convencional
- ▶ Se acopla a miras redondas o rectangulares
- ▶ Se acopla a jalones con diámetro exterior de 25,4 a 31,8 mm
- ▶ Tiene una sensibilidad de 40 minutos
- ▶ Peso 0,04 kg



5001-12 — Nivel de mira Snap-On

Esferas de referencia para escáner



CARACTERÍSTICAS Y VENTAJAS

- ▶ Esfera de aluminio liviana con diámetro exterior de 100 mm

- ▶ Diseño de precisión, desviación permitida < 1 mm
- ▶ Soporte con rosca 1/4 x 20 hembra

- ▶ Pintada en blanco antideslumbrante
- ▶ Altura central de 49 mm desde la base plana
- ▶ Peso 0,27 kg



Nº DE PIEZA
6703-001

6703-001 — Esfera de referencia para escáner de 100 mm



CARACTERÍSTICAS Y VENTAJAS

- ▶ Esfera de referencia para escáner liviana de aluminio

- ▶ 230 mm de diámetro, exactitud < 2 mm
- ▶ Soporte con rosca 5/8 x 11 hembra

- ▶ Pintada en blanco mate
- ▶ Altura central de 114 mm desde la base plana
- ▶ Peso 1,22 kg

6704-001 — Esfera de referencia para escáner de 230 mm



Adaptadores para esfera de 230 mm, accesorios y maleta



- ▶ Carcasa de 9,84 cm de diámetro
- ▶ Imán de cerámica grado 5 de 8,89 cm
- ▶ Fuerza de adhesión de 54,43 kg
- ▶ Bulón 5/8 x 11 de acero inoxidable
- ▶ Altura de 21 mm
- ▶ Peso 0,43 kg



6704-002 — Imán con bulón 5/8 x 11



- ▶ Cuerpo de aluminio anodizado
- ▶ Roscas macho y hembra 5/8 x 11
- ▶ Altura de 21 mm
- ▶ Altura central de 135 mm con esfera de 230 mm (6704-001)
- ▶ Peso 0,02 kg



6704-003 — Adaptador macho y hembra 5/8 x 11 de 21 mm



- ▶ Cuerpo de aluminio anodizado
- ▶ Roscas macho y hembra 5/8 x 11
- ▶ Altura de 48 mm
- ▶ Altura central de 196 mm con esfera de 230 mm (6704-001) y adaptador para base nivelante (2070-00)
- ▶ Peso 0,04 kg



6704-004 — Adaptador macho y hembra 5/8 x 11 de 48 mm



- ▶ Incluye tres esferas de referencia para escáner de 230 mm en una maleta
- ▶ Incluye una bolsa para cada esfera para aislar y proteger de las rayaduras
- ▶ Caja de transporte aprobada por las aerolíneas
- ▶ Peso 7,98 kg



6704-10 — Maleta y tres (3) esferas de referencia para escáner de 230 mm



- ▶ Tornillos macho 3/8 x 16 de acero inoxidable
- ▶ Tres puntos de conexión a base nivelante
- ▶ Altura de 60,5 mm
- ▶ La altura al objetivo con el instrumento TX5 / FARO3D es de 196 mm
- ▶ Peso 0,61 kg



6703-011 — Adaptador para base nivelante de 196 mm de altura para TX5/FARO3D



- ▶ "Adaptador de liberación rápida" específico a los escáneres Trimble TX5 y Faro Focus 3D
- ▶ Conexión rápida y segura entre el escáner y un Gitzo o cualquier trípode con una rosca macho 3/8 x 16
- ▶ Gira suavemente en cojinete Delrin® para orientar el instrumento

- ▶ El tornillo de la abrazadera va protegido para evitar daños
- ▶ Hecho de aluminio anodizado y acero inoxidable
- ▶ La base tiene un tornillo de fijación para asegurar la base a la rótula del trípode
- ▶ Tiene un nivel de burbuja de 100 minutos integrado en la base
- ▶ Peso 0,32 kg

6703 -015— Adaptador de liberación rápida para los escáneres Trimble TX5 y Faro Focus 3D



Prismas, adaptadores, imanes y kits para esferas de referencia de 100 mm



- ▶ Esfera de referencia de aluminio liviana e imán de cerámica grado 8
- ▶ Base de acero con diámetro exterior de 51,5 mm
- ▶ Bulón 1/4 x 20 de acero inoxidable
- ▶ La base del imán es cromada y tiene una fuerza de adhesión de 18,14 kilos
- ▶ Diámetro exterior de 100 mm; Redondez <1 mm
- ▶ Soporte con rosca 1/4 x 20
- ▶ Pintada en blanco mate
- ▶ Peso 0,36 kg



6703-10 — Esfera de referencia para escáner de 100 mm con imán

- ▶ Bulón macho 1/4 x 20 de acero inoxidable
- ▶ Conexión 5/8 x 11 hembra
- ▶ Altura de 23,5 mm
- ▶ La altura al objetivo con la esfera de 100 mm es de 72,5 mm
- ▶ Peso 0,02 kg



6703-005 — Adaptador para base nivelante 5/8 x 11 de 72,5 mm de altura

- ▶ Prisma de 25 mm con revestimiento de plata
- ▶ Constante de adición de -17,5 mm
- ▶ Longitud de 72,5 mm desde el centro del prisma a las conexiones
- ▶ Conexión a base magnética y bulón 5/8 x 11 hembra
- ▶ Peso 0,34 kg



6703-012 — Ensamblaje de prisma con imán de 72,5 mm de altura

- ▶ Las puntas de goma en las patas de acero inoxidable evitan que se rayen las superficies delicadas
- ▶ Patas plegables hacen que el trípode sea muy portátil
- ▶ Hecho de materiales anti-corrosivos
- ▶ Disco chapado en acero encima del trípode que se acopla fácilmente a la esfera de referencia para escáner
- ▶ Altura de 39 mm
- ▶ Peso 0,07 kg



(La esfera no va incluida)

6703-008 — Mini Trípode para esfera de referencia para escáner

- ▶ Compatible con el TX5
- ▶ Ancho de 79,3 mm
- ▶ Altura de 34 mm
- ▶ Peso 0,80 kg



2070-02 — Adaptador para base nivelante 3/8 x 16

- ▶ Hecho de acero zincado
- ▶ 48,26 mm de diámetro
- ▶ 2,5 mm de espesor
- ▶ Orificio de conexión avellanado de 6 mm
- ▶ Peso 0,02 kg



6703-007 — Adaptador para disco de pared

- ▶ Tornillos 1/4 x 20 de acero inoxidable
- ▶ Base de acero cromado
- ▶ Base de acero con diámetro exterior de 51,6 mm
- ▶ Imán de cerámica grado 8
- ▶ Fuerza de adhesión de 54,43 kg
- ▶ Peso 0,09 kg



6703-002 — Tornillos magnético 1/4 x 20

- ▶ Disco de latón en el centro de la conexión de base magnética 6703-002
- ▶ Fuerza de adhesión de 40,82 kg
- ▶ Se conecta a tuberías y superficies planas
- ▶ Peso 0,41 kg



6703-013 — Base V con disco imantado

- ▶ Maleta Pelican® acolchada de espuma a medida para guardar las esferas, primas, adaptadores, etc., de forma segura
- ▶ 6703-11 incluye diez esferas de referencia para escáner de 100 mm y diez imanes con bulones 1/4 x 20
- ▶ Dimensiones: 62,3 x 48,3 x 22,9 cm
- ▶ Peso 10,00 kg



6703-11 — Kit de 10 esferas de referencia para escáner de 100 mm con maleta incluida

- ▶ 6703-20 incluye seis esferas de referencia para escáner de 100 mm y seis imanes con bulones 1/4 x 20
- ▶ Peso 3,00 kg



6703-20 — Kit de 6 esferas de referencia para escáner de 100 mm con mochila incluida

- ▶ Seis compartimentos acolchados (para esferas de 100 mm, vendidas por separado)
- ▶ Hecha de Cordura 1000D con acolchado de espuma de 5 cm y con asa de transporte
- ▶ Correas almacenables (las mochilas pueden acoplarse entre sí)
- ▶ Dimensiones externas: 40,64 x 27,94 x 20,32 cm
- ▶ Dimensiones internas: 33,02 x 24,13 x 10,16 cm
- ▶ Peso 0,91 kg



8082-01-ORG — Mochila para esferas de referencia para escáner de 100 mm

- ▶ Maleta Pelican® acolchada de espuma a medida para guardar las esferas, primas, adaptadores, etc., de forma segura
- ▶ Tiene las mismas dimensiones que 6703-11
- ▶ Peso 6,36 kg



6703-014 — Maleta Pelican para esferas de 100 mm (las esferas se venden por separado)

Objetivos para escáner



6705-10

CARACTERÍSTICAS Y VENTAJAS

- ▶ Objetivo inclinable ajustable, que se acopla a la parte superior del jalón y se usa en múltiples trabajos

6705-10 — Objetivo, inclinable, blanco/negro de 152mm

- ▶ topográficos.
- ▶ Patrón de contraste blanco y negro de 152mm
- ▶ Objetivo hecho de material mate antideslumbrante
- ▶ Eje de inclinación ajustable

- ▶ Soporte de aluminio anodizado y señal/placa de puntería
- ▶ Altura del eje de 135 mm
- ▶ Base con rosca 5/ 8 -11
- ▶ Peso 0,41 kg



6705-20

CARACTERÍSTICAS Y VENTAJAS

- ▶ Objetivo adhesivo de fácil uso que puede fijarse a puntos de medición
- ▶ Ideal para trabajos de monitoreo donde los objetivos deben dejarse puestos durante largos

6705-20 — Objetivo, adhesivo, blanco/negro de 150X200mm, paquete de 10

- ▶ períodos
- ▶ Patrón de contraste blanco y negro de 152mm
- ▶ Objetivo hecho de material mate antideslumbrante
- ▶ Hecho de películas de vinilo 3M de 3,2 mil con un adhesivo sensible a la presión y un sistema que permite aplicarlo sin formar

- ▶ burbujas Fácil de quitar, no deja restos de adhesivo
- ▶ Resistente al agua y estable frente a los rayos UV
- ▶ Con espacio para marcar el ID del objetivo
- ▶ Con adhesivo en la parte posterior
- ▶ Peso del paquete: 0,11 kg



Ensamblaje de prisma robótico de 360°

Prismas de 25 mm con revestimiento de cobre



CARACTERÍSTICAS Y VENTAJAS

- ▶ Incluye seis prismas de 35 mm
- ▶ Constante 0

6401-00-YEL — Ensamblaje de prisma robótico de 360°

- ▶ Altura de prisma 77 mm
- ▶ Con revestimiento de cobre para evitar la entrada de humedad

- ▶ Con protección de uretano amarilla contra golpes
- ▶ Diseñado para Topcon®



N° DE PIEZA
6401-00-YEL



Accesorios para equipo robótico



- ▶ Adaptadores 5/8 X 11 de aluminio para prismas de distintas alturas permiten usar el jalón base con los prismas 360° de otros fabricantes



- 2090-01 — Para usuarios de Topcon con prisma de 77 mm
- 2090-02 — Para usuarios de Leica con prisma de 86 mm
- 2090-04 — Para usuarios con prisma de 115 mm
- 2090-06 — Convierte robótico en jalón GNSS (no se muestra)
- 2090-07 — Para Topcon ATP1/2 con prisma de 50 mm



- ▶ Este bípode liviano se usa para mantener al jalón GNSS o robótico sin tocar el suelo cuando no esté siendo utilizado
- ▶ Peso 0,41 kg



5217-15-ABK — Bípode con abrazadera abierta de 30,48 cm



Jalones de fibra de carbono para instrumentos robóticos

Tiene un sistema de bloqueo TLV de fibra de carbono



CARACTERÍSTICAS Y VENTAJAS

- ▶ Graduado para leer directamente de un prisma de 135 mm de altura
- ▶ Puede usar adaptores para otras alturas de prisma

- ▶ El jalón de fibra de carbono tiene una rosca de acero inoxidable que bloquea el jalón interno
- ▶ Tiene un sistema de bloqueo TLV™ con un nivel de burbuja de 40 minutos

- ▶ integrado
- ▶ Graduaciones externas opcionales en sistema métrico (GM) o décimos/céntimos (GT)
- ▶ Pedido 8160-00-ORG para la funda



Nº DE PIEZA
5129-52

Nº DE PIEZA	GRADUACIÓN	TRAMOS	BLOQUEO CON ROSCA	GRAD. EXTERIOR	LONGITUD	PESO	
5129-52	Doble	1	Cada 0,5 pies	Décimos y céntimos (GT)	4,97 ps - 8,53 ps	1,04 kg	
5129-53	Métrico	1	Cada 20 cm	Métrico (GM)	1,53 m - 2,6 m	1,04 kg	
5129-72	Doble	2	Cada 0,5 pies	Ninguna	5,18 ps - 11,81 ps	1,50 kg	
5129-73	Métrico	2	Cada 20 cm	Ninguna	1,58 m - 3,6 m	1,50 kg	

Jalones telescópicos de fibra de carbono para prisma

Los jalones de fibra de carbono suelen ser un 30% más livianos que los jalones de aluminio



CARACTERÍSTICAS Y VENTAJAS

- ▶ Punta ajustable que se adapta a un prisma de 65

- ▶ mm a 115 mm de altura
- ▶ Bloqueo TLV y doble graduación y diámetro exterior de 32 mm

- ▶ Se extiende hasta 1,8 m
- ▶ Cuando se pliega tiene una longitud de 1,51 m
- ▶ Peso 1,05 kg



Nº DE PIEZA
5129-54

5129-54 Jalón de fibra de carbono con punta ajustable

Mini jalones

Diseño compacto, fácil y cómodo de montar, transportar y guardar



CARACTERÍSTICAS Y VENTAJAS

- ▶ Los mini jalones son fáciles de usar

- ▶ Jalones con puntas fijas o ajustables
- ▶ Livianos y cómodos de transportar y guardar

- ▶ Niveles de burbuja de 40 minutos
- ▶ Hecho de aluminio pintado en polvo y serigrafiado



Nº DE PIEZA
5500-23

Nº DE PIEZA	ALTURA	GRADUACIÓN	TIPO DE BLOQUEO	ALTURA DEL PRISMA	PESO	
5500-23	0,82 - 1,55 m	Doble	TLV	50 mm - 115 mm	1,04 kg	
5010-00-RED	0,39 m	N/A	N/A	N/A	1,50 lb (0,68 kg)	
5010-00-FLY	0,39 m	N/A	N/A	N/A	0,68 kg	
5010-01	120 mm	N/A	N/A	25 mm	0,02 kg	
5700-21	0,7 - 1,5 m	Doble	Liberación rápida	50 mm - 115 mm	1,80 kg	

Jalones para prisma QLV estilo suizo

Sistema de bloqueo QLV



CARACTERÍSTICAS Y VENTAJAS

- ▶ Rosca de liberación rápida de estilo suizo con lectura directa de prismas de 86mm de altura

- ▶ La parte inferior de 25 mm de diámetro pequeño se acopla a soportes corredizos para controlador de Leica
- ▶ Sistemas de bloqueo QLV™
- ▶ Hecho de aluminio con

- ▶ revestimiento de pintura electrostática en polvo y serigrafiado
- ▶ El bloqueo inferior tiene un nivel de burbuja de 40 minutos



Nº DE PIEZA
5802-10

Nº DE PIEZA	LONGITUD	PUNTA	TIPO	GRADUACIÓN	PESO	
5802-10	2,43 m	De estilo suizo	Aluminio	Doble	1,13 kg	
5802-20	3,65	De estilo suizo	Aluminio	Doble	1,61 kg	

Jalones para prisma con bloqueo de torsión y TLV de estilo suizo

Bloqueo de torsión con nivel de burbuja (TLV)



CARACTERÍSTICAS Y VENTAJAS

▶ Punta de estilo suizo (para prismas de 86 mm de altura) para prismas tipo GPH1

- ▶ Diámetro exterior de 31,75 ó 38,1 mm
- ▶ Disponible en 1 ó 3 tramos
- ▶ Con graduación métrica o doble

- ▶ Sistemas de bloqueo de torsión o TLV™
- ▶ El popular sistema TLV ofrece un bloqueo simple y seguro



Nº DE PIEZA 5501-11

Nº DE PIEZA	TRAMOS	TIPO DE BLOQUEO	LONGITUD	DIÁM.EXT.	GRADUACIÓN	PESO	
5501-11	1	TLV	2,60 m - 1,51 m	31,8 mm	Doble	1,50 kg	
5521-11	1	TLV	2,60 m - 1,51 m	31,8 mm	Métrico	1,50 kg	
5503-30	3	Bloqueo de torsión	4,65 m - 1,65 m	38,1 mm	Doble	3,45 kg	

Jalones telescópicos para prisma de liberación rápida

Los niveles de burbuja van integrados en los candados, y no interfieren ya que van separados de los instrumentos colocados en el jalón



CARACTERÍSTICAS Y VENTAJAS

▶ Sistema de bloqueo de liberación rápida con nivel de burbuja de 40 minutos

- ▶ Este sistema de bloqueo tiene tensión ajustable por medio de un tornillo de fijación en el mango y otro tornillo de fijación que ayuda a mantener el resorte en posición

- ▶ Bloqueo de mango de liberación rápida permite instalar de forma sencilla y rápida
- ▶ Hecho de aluminio pintado en polvo y serigrafiado



Nº DE PIEZA Serie 5700

Nº DE PIEZA	GRADUACIÓN	TRAMOS	PUNTA	EXTENDIDO	PLEGADO	PESO	
5700-10	Doble	1	Ajustable	8,53 ps (2,60 m)	4,97 ps (1,52 m)	1,50 kg	
5720-10	Métrico	1	Ajustable	2,60 m	1,52 m	1,50 kg	
5700-20	Doble	2	Ajustable	11,81 ps (3,60 m)	5,18 ps (1,58 m)	2,30 kg	

Jalones telescópicos para prisma con bloqueo de torsión y TLV

El popular sistema TLV™ ofrece un bloqueo simple y seguro



CARACTERÍSTICAS Y VENTAJAS

▶ El jalón de aluminio con bloqueo de torsión con nivel de burbuja (TLV) es resistente al desgaste y tiene una vida larga

- ▶ El pomo de goma blando es fácil de apretar y aflojar, incluso con guantes
- ▶ Los TLV tienen un nivel de 40 minutos convenientemente integrado en el bloqueo
- ▶ Hecho con tubo de aluminio de calidad

- ▶ Con revestimiento de pintura electrostática roja y blanca
- ▶ Los niveles de burbuja pueden intercambiarse - ver las distintas opciones en la página 14



Nº DE PIEZA 5500-11

Nº DE PIEZA	TRAMOS	PUNTA	EXTENDIDO	PLEGADO	GRADUACIÓN	PESO	
5500-11	1	Ajustable	2,60 m	1,52 m	Doble	1,50 kg	
5512-11	1	Fijo	2,60 m	1,52 m	Doble	1,50 kg	
5520-11	1	Ajustable	2,60 m	1,52 m	Métrico	1,50 kg	
5500-21	2	Ajustable	3,60 m	1,58 m	Doble	2,32 kg	
5520-21	2	Ajustable	3,60 m	1,58 m	Métrico	2,32 kg	
5500-30	3	Ajustable	4,65 m	1,65 m	Doble	3,45 kg	
5520-30	3	Ajustable	4,65 m	1,65 m	Métrico	3,45 kg	

Jalones para prisma de liberación rápida

Los niveles de burbuja van integrados en los candados, y no interfieren ya que van separados de los instrumentos colocados en el jalón



CARACTERÍSTICAS Y VENTAJAS

- ▶ Compatible con todos los objetivos, prismas, y antenas GNSS
- ▶ Usando adaptadores, cualquiera de los jalones de esta serie puede utilizarse para levantamientos GNSS,
- con estación total, o con instrumentos robóticos
- ▶ Graduaciones métricas y centimétricas
- ▶ Conversión rápida a otras aplicaciones cambiando de adaptador (se venden por separado, véase abajo)
- ▶ Mecanismo de bloqueo TLV™

- (bloqueo de torsión con nivel) que incluye un nivel de burbuja de 40 minutos
- ▶ Disponible con tornillos de fijación y orificios (el sistema de bloqueo garantiza que los tramos no se deslicen)
- ▶ Disponible en fibra de carbono o en aluminio



Nº DE PIEZA
5527-11

Nº DE PIEZA	LONGITUD GRADUADA	JALÓN EXTERIOR	TORNILLO DE FIJACIÓN	CON ADAPTADOR INCLUIDO	
5527-10	1,33 a 2,20 m	Aluminio		2090-12	
5527-11	0,50 a 0,70 m	Aluminio		2090-12	
5527-13	1,33 a 2,20 m	Fibra de carbono	Sí	2090-12	
5527-15	1,51 a 2,60 m	Aluminio		2090-12	
5527-16	1,51 a 2,60 m	Fibra de carbono	Sí	2090-12	
5527-17	1,58 a 3,60 m	Fibra de carbono	Sí	2090-12	
5527-20	1,58 a 3,60 m	Aluminio		2090-12	
5527-22	1,58 a 3,60 m	Fibra de carbono	Sí	2090-12	
5527-30	1,65 a 4,65 m	Aluminio		2090-12	

Adaptadores de liberación rápida para jalón

Usar con los jalones para prisma de liberación rápida de SECO para conseguir la altura deseada



CARACTERÍSTICAS Y VENTAJAS

- ▶ Usando adaptadores, cualquiera de los jalones de la serie de liberación rápida puede utilizarse
- para levantamientos GNSS, con estación total, o con instrumentos robóticos
- ▶ Conversión rápida a otras aplicaciones cambiando de adaptador

- ▶ Es fácil determinar el tipo de adaptador a usar: 150 mm menos la altura del objetivo = longitud de adaptador que necesita



Nº DE PIEZA
2090-10

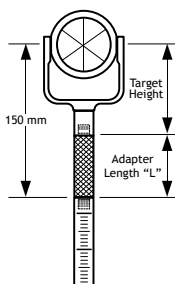

Nº DE PIEZA	OBJETIVO	ALTURA DEL OBJETIVO	LONGITUD "L"	
2090-10	Leica GPH1	60 mm	90 mm	
2090-11	SECO Serie 6400	100 mm	50 mm	
2090-12	SECO Serie 6400	115 mm	35 mm	
2090-13	Trimble RMT	135 mm	15 mm	
2090-14	Ajustable 5/8 x 11	50 mm a 135 mm	N/A	
2090-15	Antena GNSS	0 mm	150 mm	
2090-17	Leica Ajustable	86 mm a 125 mm	N/A	
2090-19	Mini prismas de SECO	70 mm	80 mm	
2090-21	Prisma 360 de Topcon	77 mm	73 mm	
2090-26	Topcon APT1/2	50 mm	100 mm	
5079-066	Adaptador para detector láser	0 mm	150 mm	

Jalones telescópicos para prisma con cierre de compresión

Hechos de latón y aluminio



CARACTERÍSTICAS Y VENTAJAS

- ▶ Sistema de cierre de compresión
- ▶ Hecho de tubo de aluminio resistente y punta de rosca ajustable de dos etapas

- ▶ Punta ajustable
- ▶ Jalón individual de (1) tramo
- ▶ Se extiende hasta 2,60 m
- ▶ Cuando se pliega tiene una longitud de 1,516 m
- ▶ Doble graduación

- ▶ Acabado con revestimiento de pintura electrostática en polvo en el jalón exterior, y revestimiento serigrafiado permanente en la graduación del jalón interior
- ▶ Peso 1,50 kg



Nº DE PIEZA 5600-10

5600-10 — Jalones para prisma con cierre de compresión

Jalones para prisma con bloqueo QLV

Fácil ajuste del nivel de burbuja y la tensión de la palanca



Sistema de bloqueo QLV



Punta fija



Punta ajustable

CARACTERÍSTICAS Y VENTAJAS

- ▶ El sistema de bloqueo QLV™ (Nivel rápido con burbuja) permite instalaciones rápidas y sencillas
- ▶ Fácil ajuste del nivel de burbuja y la tensión de la

- palanca
- ▶ Incluye bloqueo con nivel de burbuja de 40 minutos, punta fija o ajustable, y el tipo de graduación que elija: dual (cm/décimos) o métrica (cm)

- ▶ Bloqueo fácil
- ▶ Acabado con recubrimiento de pintura electrostática en polvo en el jalón exterior, y revestimiento serigrafiado permanente en la graduación del jalón interior



Nº DE PIEZA 5801-10

Nº DE PIEZA	TRAMOS	PUNTA	EXTENDIDO	PLEGADO	GRADUACIÓN	PESO	
5801-10	1	Ajustable	2,60 m	1,516 m	Doble	1,50 kg	
5813-10	1	Fijo	2,60 m	1,516 m	Doble	1,50 kg	

Jalones para prisma ultralivianos

Fibra de carbono no conductora



CARACTERÍSTICAS Y VENTAJAS

- ▶ El jalón más liviano que ofrece SECO
- ▶ Este paquete incluye la patente de Seco Topo Boot®
- ▶ Bloqueo SECO TLV™ de peso reducido

- ▶ Tiene un nivel de burbuja de 40 minutos ajustable, un pomo blando, y una punta 5/8 x 11 ajustable
- ▶ Los jalones interior y exterior están hechos de fibra de carbono no conductora liviana

- ▶ Los niveles de burbuja pueden intercambiarse - ver las distintas opciones en la página 14



Nº DE PIEZA 5540-10

Nº DE PIEZA	TRAMOS	PUNTA	LONGITUD	NIVEL	GRADUACIÓN	PESO	
5540-10	1	Ajustable	2,62 m	40 minutos	Doble	0,88 kg	
5541-10	1	Ajustable	2,62 m	40 minutos	Métrico	0,88 kg	
5540-20	2	Ajustable	3,60 m	40 minutos	Doble	1,13 kg	
5541-20	2	Ajustable	3,60 m	40 minutos	Métrico	1,13 kg	
5540-30	3	Ajustable	4,65 m	40 minutos	Doble	1,43 kg	
5541-30	3	Ajustable	4,65 m	40 minutos	Métrico	1,43 kg	

Jalones para prisma TLV de la serie Contractor

Jalones para prisma TLV™ importados



CARACTERÍSTICAS Y VENTAJAS

▶ Estos jalones importados sencillos están diseñados para el trabajo en el campo a un precio de compra más

- bajo
- ▶ Los bloqueos de torsión y TLV incluyen niveles de burbuja de 40 minutos
- ▶ Jalón interior y exterior de aluminio

- ▶ Puntas de acero reforzado
- ▶ El tipo de graduación que elija: métrica (cm) o dual (cm/décimos)
- ▶ Color rojo y blanco tradicional



Nº DE PIEZA 5530-10

Nº DE PIEZA	TRAMOS	PUNTA	LONGITUD	TIPO DE JALÓN	GRADUACIÓN	PESO	
5530-10	1	Ajustable	2,60 m	Aluminio	Doble	1,21 kg	
5531-10	1	Ajustable	2,60 m	Aluminio	Métrico	1,21 kg	
5530-20	2	Ajustable	3,60 m	Aluminio	Doble	1,66 kg	
5531-20	2	Ajustable	3,60 m	Aluminio	Métrico	1,66 kg	
5530-30	3	Ajustable	4,65 m	Aluminio	Doble	2,44 kg	
5531-30	3	Ajustable	4,65 m	Aluminio	Métrico	2,44 kg	

Jalones con cierre de compresión de la serie Contractor

Jalones para prisma importados con sistema bloqueo de compresión tradicional



CARACTERÍSTICAS Y VENTAJAS

▶ Estos jalones importados sencillos están diseñados para el trabajo en el campo a un precio de compra más bajo

- ▶ El tipo de graduación que elija: métrica (cm) o patente (cm/décimos)
- ▶ Jalón interior y exterior de aluminio
- ▶ Nivel de burbuja de 40 minutos

- ▶ Punta ajustable
- ▶ Puntas de acero reforzado
- ▶ Color rojo y blanco



Nº DE PIEZA 5631-10

Nº DE PIEZA	TRAMOS	PUNTA	LONGITUD	TIPO DE JALÓN	GRADUACIÓN	PESO	
5631-10	1	Ajustable	2,60 m	Aluminio	Métrico	1,20 kg	
5631-20	2	Ajustable	3,60 m	Aluminio	Métrico	1,56 kg	
5631-30	3	Ajustable	4,65 m	Aluminio	Métrico	2,27 kg	

Herramientas de compensación



- ▶ Usado con estaciones totales y jalones para prisma para facilitar la medición de elevación precisa en lugares de difícil acceso tales como las redes de alcantarillado
- ▶ Tiene un eje central de 48,76 a 30,48 cm ajustable en incrementos de 6,09 cm
- ▶ Fabricado de aluminio anodizado de 1,27 cm de espesor
- ▶ Incluye un poste con rosca macho 5/8 x 11 de latón y un Heli-Coil® 5/8 x 11 de acero inoxidable
- ▶ Peso 0,52 kg



¡Mantiene lecturas de elevación del jalón exactas!

5198-163 — Barra de compensación ajustable

- ▶ Use el kit de jalón con soporte para compensación para realizar instalaciones difíciles y evitar situaciones de peligro
- ▶ Combine el kit con cualquier jalón con rosca 5/8 x 11 y un nivel del tipo Heads-Up™ (NP 5001-20, página 14) para realizar una instalación fuerte y segura
- ▶ Incluye una mochila acolchada, llave hexagonal (Allen), y un soporte para trípodes
- ▶ Peso 0,81 kg



5198-157 — kit de jalón con soporte para compensación

Adaptadores para prisma, puntas y zapatas topográficas



<p>▶ Adapta prismas de estilo suizo 'Snap on' a adaptadores de base nivelante 5/8 x 11 o jalones para prisma</p> <p>▶ Peso 0,03 kg</p> <p>2080-SS — Adaptador de rosca 5/8 a sistema Wild (prisma)</p> <p>2080-00 — Adaptador de rosca 5/8 a sistema Wild (prisma)</p>	<p>▶ Adaptador 5/8 x 11</p> <p>▶ Pesa 0,03 kg</p> <p>5180-00 — Adaptador macho doble</p>	<p>▶ Adapta jalones para prisma de estilo suizo a rosca 5/8 x 11</p> <p>▶ Pesa 0,03 kg</p> <p>2090-00 — Adaptador de sistema Wild a rosca 5/8</p>
<p>▶ Cuerpo de aluminio de 85,6 mm</p> <p>▶ Peso 0,14 kg</p> <p>5190-00 — Punta jalón hembra</p>	<p>▶ Cuerpo de aluminio de 85,6 mm</p> <p>▶ Pesa 0,15 kg</p> <p>5191-00 — Zapata topo para jalones con prisma</p>	<p>▶ 85,6 mm aluminio con punta de acero (91605)</p> <p>▶ Pesa 0,004 kg</p> <p>▶ La zapata Topo-Boot® (91605) se atornilla al punto de precisión de nilón negro y aumenta el área del punto para usar en superficies blandas en observaciones topográficas</p> <p>▶ Pesa 0,02 kg</p> <p>91605 — Punta jalón de aluminio y punta de acero</p> <p>91601 — Zapata Topo-Boot</p>
<p>▶ Longitud de 85,6 mm</p> <p>▶ Diámetro exterior de 64 mm con cuerpo de aluminio</p> <p>▶ Peso 0,57 kg</p> <p>5192-00 — Zapata topo de base ancha</p>	<p>▶ Permite cambiar fácilmente de un levantamiento de control a uno topográfico</p> <p>5192-02 — Combinación de zapata topo y punta</p>	<p>▶ Tiene un soporte de escuadra para colocar la punta de jalón y la parte superior ajustable</p> <p>▶ Cómodo para el ajuste y la calibración de niveles de jalones en la oficina</p> <p>▶ Use la parte superior ajustable para centrar sujalón antes de ajustar el nivel de burbuja</p> <p>▶ Pesa 0,45 kg</p> <p>5195-01 — Ajuste de jalón</p>
<p>▶ Cuerpo de aluminio de 85,6 mm, punta desmontable</p> <p>▶ Peso 0,14 kg</p> <p>5194-00 — Punta jalón hembra con plomada reemplazable</p>	<p>▶ Cuerpo de aluminio anodizado de 85,6 mm, punta mate o de acero</p> <p>▶ Pesa 0,07 kg</p> <p>5194-03 — Punta jalón hembra liviana con punta afilada reemplazable</p> <p>5194-07 — Punta jalón hembra liviana con punta roma reemplazable</p>	<p>▶ El Stedi-Rest® se acopla a cualquier jalón de 31,75 a 38,1 mm y puede reemplazar tres productos separados</p> <p>▶ Pesa 0,07 kg</p> <p>91641 — Stedi-Rest®</p>
<p>▶ Punta reemplazable de acero reforzado para la serie 5194</p> <p>▶ Peso 0,03 kg</p> <p>5194-003 — Punta jalón macho afilada</p>	<p>▶ Tiene cuerpo de aluminio anodizado y punta de acero de fácil reemplazo</p> <p>▶ Rosca macho 5/8 x 11</p> <p>▶ Pesa 0,07 kg</p> <p>5194-04 — Ensamblaje de punta</p>	<p>▶ Base de acero cromado de 50,8 mm de diámetro con anillo imantado de cerámica grado 8</p> <p>▶ Longitud de zapata topo estándar de 85,7 mm</p> <p>▶ El imán tiene una fuerza de adhesión de 18,14 kilos en una base de acero limpia de 9,5 mm</p> <p>▶ Las roscas 5/8 x 11 hembra están hechas de latón mecanizado</p> <p>▶ Cuerpo de aleación de aluminio anodizado negro 6061</p> <p>▶ El pivote inclinable permite medir en superficies inclinadas o tendidos de tuberías planos</p> <p>▶ Pesa 0,25 kg</p> <p>5193-04 — Zapata topo magnética inclinable</p>
<p>▶ Tiene cuerpo de aluminio anodizado y una punta de acero fácil de reemplazar</p> <p>▶ Peso 0,07 kg</p> <p>5194-05 — Punta hembra afilada reforzada (Rosca 5/8) para jalón</p>	<p>▶ Cuerpo de aluminio de 85,6 mm</p> <p>▶ Punta desmontable</p> <p>▶ Pesa 0,05 kg</p> <p>5194-01 — Punta de aluminio reemplazable</p>	<p>▶ Este prisma permite determinar con facilidad los puntos de ángulos rectos o puntos perpendiculares entre dos objetivos</p> <p>4900-00 — Prisma de doble ángulo recto</p>
<p>▶ El punzón se acopla a todos los jalones o productos con rosca 5/8 x 11 macho</p> <p>▶ La punta de reemplazo de acero reforzado marcará todas las superficies metálicas y no metálicas</p> <p>▶ Peso 0,09 kg</p> <p>5194-10 — Punzón</p> <p>5194-10-002 Punta reemplazable</p>	<p>▶ El adaptador Delrin® puede utilizarse para aumentar el diámetro exterior de un jalón de 25,4 mm a 31,8 mm, o si tiene un jalón de 25,4 mm de DE y quiere usar una abrazadera para jalón Claw™</p> <p>▶ Puede utilizarse con abrazaderas y soportes "Claw" de liberación rápida, o con la combinación de abrazadera de bola y base Claw</p> <p>▶ Pesa 0,01 kg</p> <p>D11145 — Adaptador Delrin jalón de 25,4 mm a abrazadera Claw</p>	<p>▶ Este prisma permite determinar con facilidad los puntos de ángulos rectos o puntos perpendiculares entre dos objetivos</p> <p>4900-00 — Prisma de doble ángulo recto</p>
<p>▶ Adaptador hembra doble 5/8 x 11</p> <p>▶ Peso 0,04 kilos</p> <p>5181-00 — Adaptador hembra doble</p>	<p>▶ Adaptador 5/8 x 11 hembra a 1/4 x 20 hembra</p> <p>▶ Adaptador 5/8 x 11 macho a 1/4 x 20 macho</p> <p>▶ Peso 0,09 kg</p> <p>2131-00 — Adaptador de jalón para prisma - Macho</p> <p>131-01 — Adaptador de jalón para prisma - Hembra</p>	

Accesorios para jalón



- ▶ El soporte sujeta jalón es un 'caballete' retractable para jalones topográficos
- ▶ Se activa sencillamente presionando unos centímetros hacia abajo en el mango
- ▶ Pesa 0,70 kg

El jalón no va incluido.



5214-01 — Soporte sujeta jalón Gardener de 31,8 mm de diámetro exterior



- ▶ Conecte este accesorio nuevo rápidamente a su mira móvil
- ▶ Sujeta la mira en posición vertical cuando necesite "aparcarla"
- ▶ Facilita el desplazamiento agilizándolo y evitando que se canse
- ▶ Ruedas sólidas de 15,24 cm de diámetro, permite el desplazamiento sobre superficies duras o rugosas
- ▶ Se guarda fácilmente plegándolo cuando no esté siendo utilizado
- ▶ Las patas están hechas de una barra de aluminio anodizado
- ▶ Pesa 1,4 kg
- ▶ Reduzca la fatiga diaria con este nuevo producto diseñado para ahorrarle energía y esfuerzo en el campo

El jalón y el bípode no están incluidos.

5125-058 — Transportador de jalones

Se muestra aparcado y equilibrado



Extensiones de jalón

Extensiones de aluminio, fibra de carbono o fibra de vidrio



CARACTERÍSTICAS Y VENTAJAS

- ▶ Las extensiones para jalón tienen roscas 5/8 x 11

hembra en la parte inferior y roscas 5/8 x 11 macho en la parte superior. Esto permite agregar tramos adicionales.

- ▶ Elija entre aluminio con revestimiento de pintura en polvo electrostática, fibra de carbono, o fibra de vidrio



Nº DE PIEZA
5182-001



Nº DE PIEZA	DIÁMETRO EXTERIOR	LONGITUD	TIPO DE JALÓN	PESO	
5182-001	25 mm	7,62 cm	Aluminio	0,18 kg	
5132-00-ACL	25 mm	15,2 cm	Aluminio	0,23 kg	
5130-01-FLY	25 mm	30,5 cm	Aluminio	0,45 kg	
5902-00-FLY	25 mm	50 cm	Aluminio	0,32 kg	
5131-01-FLY	25 mm	61 cm	Aluminio	0,50 kg	
5901-00-FLY	25 mm	1 metro	Aluminio	0,50 kg	
5110-01-FLY	25 mm	1,22 m	Aluminio	0,59 kg	
5145-00-FLY	32 mm	25 cm	Aluminio	0,41 kg	
5130-00-FLY	32 mm	30,5 cm	Aluminio	0,45 kg	
5144-00-FLY	32 mm	50 cm	Aluminio	0,45 kg	
5131-00-YEL	32 mm	61 cm	Aluminio	0,50 kg	
5143-00-FLY	32 mm	1 metro	Aluminio	0,59 kg	
5110-00-FLY	32 mm	1,22 m	Aluminio	0,59 kg	
5145-04	25 mm	20 cm	Fibra de carbono	0,14 kg	
5145-03	25 mm	25 cm	Fibra de carbono	0,16 kg	
5145-02	32 mm	25 cm	Fibra de carbono	0,16 kg	
5144-02	32 mm	50 cm	Fibra de carbono	0,23 kg	
5143-02	32 mm	1 metro	Fibra de carbono	0,32 kg	
5130-10	32 mm	0,20 metros	Fibra de vidrio	0,15 kg	

Jalones topográficos importados

Tramos de jalón extensibles de la serie Contractor



- ▶ Jalón de un tramo de 1,22 m
- ▶ Diámetro exterior de 29 mm
- ▶ Incluye bolsa (la punta no va incluida)
- ▶ Pesa 0,68 kg



5160-02-WOR — Jalón de 1,22 metros de la serie Contractor

- ▶ Dos tramos de 1,22 m forman un jalón topográfico de 2,44 m
- ▶ Diámetro exterior de 29 mm
- ▶ Incluye punta y bolsa
- ▶ Pesa 1,54 kg



5140-02-WOR — Jalón de 2,44 metros de la serie Contractor

- ▶ Tres tramos de 1,22 m forman un jalón topográfico de 3,66 m
- ▶ Diámetro exterior de 29 mm
- ▶ Incluye punta y bolsa
- ▶ Pesa 2,27 kg



5150-02-WOR — Jalón de 3,65 metros de la serie Contractor

Bípodes y trípodos



Bípodes de SECO con nuevo protector de rótula

- ▶ La rótula tiene un nuevo diseño que evita aplastar el jalón de fibra de carbono o un jalón para prisma incluso cuando se use mucha fuerza
- ▶ Todo el diseño metálico se ajusta a los tamaños de jalón más comunes.
- ▶ Se extiende hasta 1,8 m y al plegarse tiene una longitud de 109 cm
- ▶ Pesa 1,93 kg
- ▶ Disponible en amarillo fluorescente, amarillo, naranja y rojo
- ▶ Disponible en ★ 5217-04-XXX, 5219-03, 5217-50-XXX y 5217-05-XXX (página 26)



5217-072 — Kit de actualización para cualquier bípode de SECO existente con nuevo diseño de rótula 

- ▶ El bípode de fibra de carbono de liberación con el pulgar tiene el mismo diseño que el bípode de aluminio de liberación con el pulgar de SECO, pero pesa menos
- ▶ Los jalones de 25,4 a 31,8 mm de diámetro se acoplan fácilmente a la abrazadera abierta
- ▶ Los jalones de 38,1 mm pueden meterse desde la parte de arriba
- ▶ Cuando se pliega tiene una longitud de 109 cm
- ▶ Las patas (por separado) tienen una extensión de 1,8 m
- ▶ Pesa 1,86 kg

★ Ahora con nuevo protector de rótula



5219-03 — Bípode de fibra de carbono de liberación con el pulgar 

- ▶ Este bípode con rótula con abrazadera abierta tiene un sistema de bloqueo por palanca de liberación rápida Quick Lever™ que permite ajustar o desajustar el jalón a toda velocidad — la acción mecánica de la palanca es muy simple y sujeta con fuerza
- ▶ El mecanismo de bloqueo está hecho de Delrin® con un tapón de goma EPDM 80 durómetro para un mejor agarre
- ▶ Funciona con jalones de 31,8 mm de diámetro exterior
- ▶ El jalón se vende por separado
- ▶ Pesa 1,90 kg

★ Ahora con nuevo protector de rótula



5217-50-RED — Bípode con palanca rápida Quick Lever y patas de liberación con el pulgar 

- ▶ El topógrafo puede montar un jalón para antena GNSS o un jalón para prisma autónomo
- ▶ Los jalones de 25,4 a 31,8 mm de diámetro exterior se acoplan mediante la abrazadera abierta
- ▶ Los jalones de 38,1 mm pueden meterse desde la parte de arriba
- ▶ Las patas (por separado) tienen una extensión de 1,8 m
- ▶ Cuando se pliega tiene una longitud de 109 cm
- ▶ Pedido 8180-20-ORG para la bolsa de transporte
- ▶ Pesa 1,93 kg

★ Ahora con nuevo protector de rótula



- 5217-04- FOR — Bípode original de liberación con el pulgar
- 5217-04- FLY — Bípode original de liberación con el pulgar
- 5217-04- RED — Bípode original de liberación con el pulgar
- 5217-04- FOR — Bípode original de liberación con el pulgar
- 5217-40- FLY — Bípode de liberación con el pulgar
- 5217-40- RED — Bípode de liberación con el pulgar
- 5217-40- FOR — Bípode de liberación con el pulgar



- ▶ El trípode de fibra de carbono de liberación con el pulgar tiene un pomo blando y grande de goma de 5 lóbulos tipo abrazadera, y patas de fibra de carbono super fuertes y livianas
- ▶ Cuando se pliega las patas tienen una longitud de 109 cm
- ▶ Las patas tienen una extensión de 1,8 m
- ▶ Pesa 1,86 kg



5219-05 — Trípode de fibra de carbono de liberación con el pulgar 

Bípodes y trípodas



- ▶ Este trípode es ideal para usar con jalones de menos de 61 cm de longitud. Los jalones de 25,4 a 38,1 mm de diámetro se enroscan fácilmente en la abrazadera abierta de la parte superior
- ▶ Las patas tienen una longitud fija de 30,48 cm cada una
- ▶ Incluye un tornillo de abrazadera de acero inoxidable y puntas de goma
- ▶ Mira, 5010-00-RED, página 18, no incluida
- ▶ Pesa 0,60 kg



5218-15-ABK — Mini trípode con patas de 30,48 cm



- ▶ El mini bípode tiene el mismo diseño que el popular bípode 5217-04, pero es más pequeño (ver abajo)
- ▶ Los jalones de 25,4 a 31,8 mm de diámetro exterior se acoplan fácilmente mediante la abrazadera abierta
- ▶ Los jalones de 38,1 mm pueden meterse desde la parte de arriba
- ▶ Cuando se pliega tiene una longitud de 63,5 cm
- ▶ Se extiende hasta 88,9 cm
- ▶ Incluye abrazadera para pata (5217-30)
- ▶ Pedido 8180-20-ORG para la bolsa de transporte
- ▶ Pesa 1,60 kg



- 5217-05- FOR — Mini bípode de liberación con el pulgar
- 5217-05- FLY — Mini bípode de liberación con el pulgar
- 5217-05- RED — Mini bípode de liberación con el pulgar
- 217-05- YEL — Mini bípode de liberación con el pulgar



- ▶ Este trípode tiene una rótula de bola y base que facilita la nivelación con burbuja
- ▶ Las patas tienen una extensión de 80 cm a 1,3 m
- ▶ Las mandíbulas con revestimiento de goma de las pinzas sujetan un jalón de 50,8 mm de diámetro exterior fijamente
- ▶ Pesa 1,20 kg



¡Pinzas de cocodrilo con mandíbulas recubiertas de goma!

5214-00 — Trípode para jalones para prisma con pinzas de cocodrilo



- ▶ La abrazadera para pata del bípode se acopla fácilmente a la base de cualquier jalón para antena o prisma de 31,8 mm de diámetro exterior
- ▶ Las patas del bípode se fijan a la abrazadera facilitando el transporte o almacenamiento
- ▶ Pesa 0,02 kg



5217-30 — Abrazadera para pata del bípode



- ▶ Los trípodes de liberación con el pulgar Thumb-Release™ permiten montar un jalón para antena GNSS o un jalón para prisma autónomo
- ▶ El sistema de bloqueo con el pulgar permite ajustar la tensión sin tener que desmontar la pata
- ▶ La rótula universal se acopla a jalones de 25,4 a 38,1 mm de diámetro exterior
- ▶ Las patas (por separado) tienen una extensión de 1,8 m
- ▶ Tiene botones de liberación rápida grandes y finos
- ▶ Fabricado de aluminio pintado en polvo
- ▶ Pesa 2,60 kg

- 5218-02- FLY — Trípode original de liberación con el pulgar
- 5218-02- FOR — Trípode original de liberación con el pulgar
- 5218-02- RED — Trípode original de liberación con el pulgar
- 5218-02- YEL — Trípode original de liberación con el pulgar
- 5218-40- FLY — Trípode de liberación con el pulgar
- 5218-40- RED — Trípode de liberación con el pulgar
- 5218-40- YEL — Trípode de liberación con el pulgar



► Básicos de PRISMAS

Constantes de prisma

► Los prismas cúbicos de esquina (o retrorreflectores) usados con los instrumentos de medición de distancia electrónica (EDM) sufren una desviación debido a que el rayo de luz transmitido desde el instrumento EDM tarda más tiempo en entrar y salir del prisma. Esta mayor cantidad de tiempo se traduce en una medida de distancia más larga. La distancia se corrige usando una 'constante de adición' y/o posicionando el prisma con relación a la línea vertical del portaprismas. La constante de adición se determina multiplicando la altura del prisma por el índice de refracción del vidrio utilizado. Las constantes comunes son 0, -17,5 mm, -30 mm, -34 mm, y -40 mm

Compensación nodal

► La compensación nodal se define por la relación entre el portaprismas y el prisma que coloca el centro óptico del prisma en la línea vertical del portaprismas. Este valor es más ventajoso en trabajos de poco alcance cuando el ápice o centro del prisma se usa como objetivo de puntería para la medición de ángulos verticales y horizontales. Todos los prismas tienen una compensación nodal. Sin embargo, los prismas y los portaprismas que no están en posición nodal pueden causar errores angulares cuando usen el ápice del prisma como objetivo si no están perfectamente alineados con el instrumento de medición.

► Para reducir los errores de puntería, varios ensamblajes de prismas de SECO están diseñados con una alineación del punto nodal con constantes de adición de -17,5 mm (para prismas de 25 mm) o de -40 mm (para prismas de 62 mm). Véase la ilustración de la derecha.

► Normalmente la mejor lectura del rayo se consigue cuando la cara del prisma es perpendicular al rayo de luz de entrada de manera que la luz emerja paralela al rayo de entrada. Desafortunadamente, la alineación ideal no siempre se logra en el campo.

► Para compensar los errores de puntería, la alineación del punto nodal reduce el error asociado con la desalineación (véanse las dos ilustraciones de abajo).

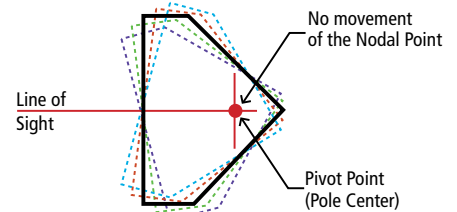

at -17.5 or -40 mm Offset

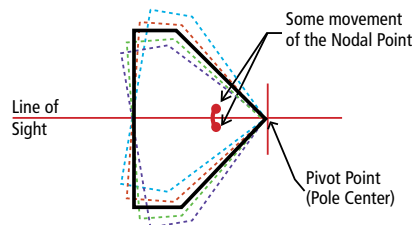

Non-Aligned at -30 mm Offset

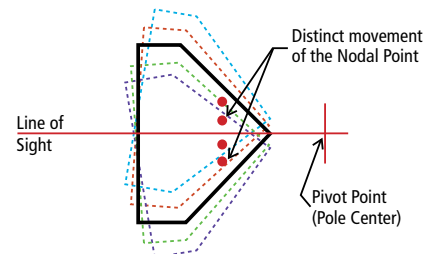

Non-Aligned at 0 mm Offset

Alcance de los prismas

► Los prismas de esquina de cubo o prismas retrorreflectores reenvían el rayo de medición al instrumento EDM para procesar la señal. Un buen alcance de medición depende de dos factores principales: el diámetro del prisma y la desviación del rayo. Cuanto menor es la desviación de rayo (medida en segundos de ángulo) mayor será el porcentaje de señal reflejado. Si la desviación del rayo no es suficientemente precisa, el rayo de salida pasará de largo (o no llegará) al instrumento EDM. Esto suele ocurrir cuando la desviación es mayor o sea próxima al alcance máximo del EDM (verifique con el fabricante). En los prismas estándar de SECO la desviación es de <5 segundos. También tenemos a su disposición prismas de mayor exactitud.



Exactitud del portaprisma

► La exactitud del prisma está determinada por la colocación física del prisma en el portaprisma y con respecto al soporte del portaprisma. La exactitud de los prismas de SECO es de 1mm o menos.

► SECO usa un interferómetro ZYGO GPI-XP/D para probar y confirmar la desviación del rayo de los prismas y asegurarse de que cumplan con las especificaciones. Si lo desea, solicite el certificado de conformidad del producto. Venga a vernos para más información.



Ensamblajes de prismas de calidad superior - Cobre

Tornillo de fijación posterior de 62 mm



CARACTERÍSTICAS Y VENTAJAS

► Soporte inclinable hecho de aluminio anodizado con portaprismas de 62 mm con

revestimiento de cobre
► Tiene un tornillo de mariposa de latón y un portaprisma de metal liviano y duradero

► La altura del eje de inclinación es de 115 mm
► Se monta en posición con constantes de adición de 0 ó de -30 mm



Nº DE PIEZA
6402-02-FLB

Nº DE PIEZA	COLOR DEL OBJETIVO	TAMAÑO DEL OBJETIVO	PESA	
6402-02-FLB	Amarillo fluorescente y negro	15,24 x 22,86 cm	0,79 kg	
6402-02-FOB	Naranja fluorescente y negro	15,24 x 22,86 cm	0,79 kg	
6402-02-YLB	Amarillo fluorescente y negro	15,24 x 22,86 cm	0,79 kg	
6422-02-FOB	Naranja fluorescente y negro	13,97 x 17,78 cm	0,72 kg	
6422-02-YLB	Amarillo fluorescente y negro	13,97 x 17,78 cm	0,72 kg	

Ensamblajes de prismas de calidad superior - Plata

Palanca de fijación posterior de 62 mm



CARACTERÍSTICAS Y VENTAJAS

► El resistente prisma de 62 mm con revestimiento de plata está sellado en un portaprismas robusto con una junta tórica para evitar la entrada de agua y polvo en su interior

► Incorpora una sencilla palanca de fijación posterior de acero inoxidable fácil de colocar mientras se ajusta el prisma y se inclina el objetivo
► El prisma puede montarse en posición con constantes de adición de 0 ó de -30 mm

► La altura del eje de inclinación es de 115 mm
► Disponible en dos tamaños de objetivo y tres combinaciones de colores



Nº DE PIEZA
6402-20-FLB

Nº DE PIEZA	COLOR DEL OBJETIVO	TAMAÑO DEL OBJETIVO	PESA	
6402-20-FLB	Amarillo fluorescente y negro	15,24 x 22,86 cm	0,79 kg	
6402-20-FOB	Naranja fluorescente y negro	15,24 x 22,86 cm	0,79 kg	
6402-20-YLB	Amarillo y negro	15,24 x 22,86 cm	0,79 kg	
6422-20-YLB	Amarillo y negro	13,97 x 17,78 cm	0,72 kg	

Ensamblajes de prismas de calidad superior - Estroboscópico

Ensamblaje de prisma estroboscópico intermitente de 62 mm



CARACTERÍSTICAS Y VENTAJAS

► Combina el objetivo y portaprismas de calidad superior con un prisma estroboscópico

► Tiene un prisma estroboscópico intermitente con una luz LED que parpadea cada medio segundo
► Este prisma puede comprarse por separado

(6416-00, página 36)
► Idóneo para condiciones de poca luz
► La altura del eje inclinable es de 115 mm
► Pesa 0,62 kg



Nº DE PIEZA
6402-03-FLB

Nº DE PIEZA	COLOR DEL OBJETIVO	TAMAÑO DEL OBJETIVO	
6402-03-FLB	Amarillo fluorescente y negro	15,24 x 22,86 cm	
6402-03-FOB	Naranja fluorescente y negro	15,24 x 22,86 cm	
6402-03-YLB	Amarillo y negro	15,24 x 22,86 cm	

Ensamblajes de prismas de calidad superior

-35 mm permite utilizarlos con las estaciones totales de Trimble y Zeiss



CARACTERÍSTICAS Y VENTAJAS

- ▶ El prisma tiene una constante de adición de -35 mm y una exactitud de <5 segundos
- ▶ La base de soporte tiene

- rosca hembra 5/8 x 11 estándares
- ▶ El soporte inclinable está hecho de aluminio anodizado
- ▶ La altura del prisma en el soporte es de 100 mm

- ▶ Prisma de 62 mm con revestimiento de plata incrustado en un portaprisma resistente con roscas M20
- ▶ Peso 0,80 kg
- ▶ Nodal



Nº DE PIEZA 6402-05-FOB

Nº DE PIEZA	COLOR DEL OBJETIVO	TAMAÑO DEL OBJETIVO
6402-05-FOB	Naranja fluorescente y negro	15,24 x 22,86 cm 
6402-05-YLB (mostrado)	Amarillo y negro	15,24 x 22,86 cm 

Ensamblajes de prismas de calidad superior

-30 y 0 mm permite usarlos con estaciones totales de Nikon, Topcon y Sokkia



CARACTERÍSTICAS Y VENTAJAS



- ▶ Prisma de 62 mm con revestimiento de cobre incrustado en un portaprisma resistente con roscas M20

- ▶ Tiene una constante de adición de -30 y 0 mm
- ▶ La altura del prisma en el soporte es de 100 mm
- ▶ El soporte inclinable está hecho de aluminio anodizado

- ▶ Exactitud del prisma de <5 segundos
- ▶ La base de soporte tiene roscas hembra 5/8 x 11 estándares
- ▶ Pesa 0,80 kg



Nº DE PIEZA 6402-06-YLB

Nº DE PIEZA	COLOR DEL OBJETIVO	TAMAÑO DEL OBJETIVO
6402-06-FLB	Amarillo fluorescente y negro	15,24 x 22,86 cm 
6402-06-FOB	Naranja fluorescente y negro	15,24 x 22,86 cm 
6402-06-YLB (mostrado)	Amarillo y negro	15,24 x 22,86 cm 

Ensamblajes de prismas estándar

Ensamblaje de prisma de 62 mm de la serie Contractor



CARACTERÍSTICAS Y VENTAJAS

- ▶ Tiene un prisma de 62 mm con revestimiento de cobre
- ▶ Resistente al agua, tiene una rosca universal M20

- ▶ El soporte inclinable es de aluminio fundido a presión pintado en polvo
- ▶ Usa un probado sistema de bloqueo simple

- ▶ Se monta en posición con constante de adición de 0 ó de -30 mm
- ▶ La altura del eje inclinable es de 115 mm
- ▶ Pesa 0,62 kg



Nº DE PIEZA 6402-10-FOB

6402-10-FOB — Ensamblaje de prisma de color naranja fluorescente y negro
 6402-10-FLB — Ensamblaje de prisma de color amarillo fluorescente y negro
 6402-10-YLB — Ensamblaje de prisma de color amarillo y negro



GEOPRISMA: Prisma topográfico

Ensamblaje de prisma de estilo suizo



Objetivo de largo alcance

CARACTERÍSTICAS Y VENTAJAS

► Este ensamblaje de prisma GPH1 de estilo suizo de alta calidad tiene un prisma con revestimiento de cobre que da resultados uniformes, y un objetivo desmontable

► Portaprisma de metal
 ► Objetivo reversible (de largo y corto alcance; se muestra el de largo alcance)
 ► Revestimiento: Revestimiento de cobre altamente reflectante y antireflectante por delante

► Constante: -34 mm, Nodal
 ► Diámetro: 64,9 mm
 ► Exactitud de centrado: 1 mm
 ► Con maleta incluida
 ► Altura: 86 mm
 ► Pesa 0,60 kg

GEOPRISMA — Prisma topográfico con carcasa metálica



Ensamblaje de prisma: Individual inclinable

Ensamblaje de prisma de estilo suizo



► Incluye un prisma de 62 mm con revestimiento de cobre (6411-02)
 ► Portaprismas de aluminio con constante de adición

de -30 mm, sellado con un robusto revestimiento de pintura electrostática en polvo que lo protege contra la corrosión

► Tamaño del objetivo: 4,75" x 4,75"
 ► Peso 0.68 kg

6440-00-FOR — Ensamblaje de prisma inclinable individual



Ensamblaje de prisma: Punto nodal

Ensamblaje de prisma de estilo suizo -34



NODAL POINT

CARACTERÍSTICAS Y VENTAJAS

► Constante de adición de -34 mm

► Prisma de 62 mm de diámetro con revestimiento de cobre
 ► Liberación rápida

► 86 mm de altura
 ► Peso 0,42 kg

6406-00 — Ensamblaje de prisma de 62 mm con punto nodal



Prisma: Corredizo, Reflector inclinable

Usar con jalón para prisma o mira



CARACTERÍSTICAS Y VENTAJAS

- ▶ Se acopla a la parte inferior de la sección graduada del jalón para tomar alturas cerca del suelo
- ▶ Incluye un prisma grande de 63,5 mm con revestimiento

- de plata y aro de goma protector
- ▶ Constante de adición 0 y niveles de burbuja de 40 minutos
- ▶ Se inclina en incrementos de 15°, bloqueo con resorte
- ▶ Pomo grande que se sujeta

- fácilmente
- ▶ Objetivos hechos de policarbonato translúcido amarillo fluorescente
- ▶ Usar con jalón para prisma o mira
- ▶ Peso 0,37 kg



Nº DE PIEZA
6455-00

6455-00 — Prisma corredizo con reflector inclinable

Ensamblaje de prisma: Triple inclinable

El sistema completo es perfecto para distancias más largas



CARACTERÍSTICAS Y VENTAJAS

- ▶ Hechos de policarbonato naranja con inserciones metálicas y soporte de aluminio

- ▶ Sujeta de 1 a 3 prismas, es compatible con la mayoría de los prismas sujetos con tornillos
- ▶ Tiene mira de puntería para apuntar el soporte, ideal para distancias largas
- ▶ Incluye tres prismas de

- 62 mm con revestimiento de cobre sellados en portaprismas negros (6411-02-BLK)
- ▶ Constante de adición de 0 y -30 mm
- ▶ Pesa 1,23 kg



Nº DE PIEZA
6341-00

6341-00 — Ensamblaje de prisma triple inclinable
6341-11 — Objetivo con prisma triple inclinable

Ensamblaje de prisma: Punto nodal

62 mm puede compensarse a -40 mm



CARACTERÍSTICAS Y VENTAJAS

- ▶ Este ensamblaje importado tiene 3 posiciones de constante de adición, 0, -30, y -40 (nodal)

- ▶ El prisma de 62 mm tiene revestimiento de plata y una exactitud de <5 segundos
- ▶ La altura al centro del cristal: 100 mm
- ▶ El objetivo de metal no

- inclinable reversible está disponible en naranja y blanco o en negro y blanco
- ▶ Pesa 0,66 kg



Nº DE PIEZA
6400-10

6400-10 — Ensamblaje de prisma de 62 mm con punto nodal

Ensamblaje de prisma: Punto nodal

El prisma Eclipse de 62 mm puede compensarse a -40 mm o -30 mm



CARACTERÍSTICAS Y VENTAJAS

- ▶ El ensamblaje de prisma Eclipse™ con portaprisma de 62 mm resistente al agua, sellado con nitrógeno, y con

- objetivo reversible
- ▶ Puede ser posicionado a -40 mm, lo cual ofrece mediciones óptimas de ángulo, incluso cuando se incline en el eje horizontal o

- vertical
- ▶ La altura al centro del cristal: 115 mm
- ▶ Incluye un adaptador de -30 mm
- ▶ Pesa 0,52 kg



Nº DE PIEZA
6400-00

6400-00 — Ensamblaje de prisma de punto nodal Eclipse de 62 mm
6410-00 — Portaprismas Eclipse con constante de adición -30, -40
6410-018 — Adaptador con constante de adición 0 para ensamblaje de prisma Eclipse



Prismas: Mini y Replanteo

- ▶ Un sistema de prisma versátil en un paquete pequeño
- ▶ El ensamblaje tiene un prisma de 25 mm con revestimiento de cobre para prevenir el empañamiento, un soporte portaprismas inclinable, con eje de fricción, constante de adición de 0 ó -30 mm. Puede montarse en un jalón para prisma o en una base nivelante a tres alturas: 70 mm, 100 mm, 115 mm, o puede ser usado a mano mediante un soporte de plomada o un gancho tipo S para acoplarlo rápidamente a la plomada
- ▶ Incluye un nivel de burbuja circular de 40 minutos ajustable montado en el centro o en un lateral
- ▶ Asimismo, incluye una punta para tareas de replanteo, y una bolsa con tira de cinturón
- ▶ Pintado en polvo de color naranja fluorescente
- ▶ Pesa 0,15 kg



6200-10-FOR — Sistema de mini prisma con nivel de burbuja central
6200-11-FOR — Sistema de mini prisma con nivel de burbuja lateral (mostrado)



- ▶ El ensamblaje de prisma de 25 mm para replanteo tiene conos laterales que mejoran la puntería en ángulo vertical. Los conos pueden usarse también como botones de ajuste del eje de inclinación.
- ▶ El nivel de burbuja de 40 minutos ajustable está montado en la parte frontal y es fácil de ver y sencillo de ajustar
- ▶ Incluye bolsa de transporte
- ▶ Pesa 0,14 kg



Nº DE PIEZA	CONSTANTE	COLOR	
6405-10-FOR	Constante 0 / -30	Naranja fluorescente	
6405-12-FOR	Constante -17,5 (Nodal)	Naranja fluorescente	
6405-13-FLY	Constante -17,5 (Nodal)	Amarillo fluorescente	

- ▶ El mini prisma para replanteo con conos laterales tiene un prisma de 25 mm con revestimiento de cobre, un soporte de aluminio de doble horquilla y un objetivo coaxial inclinable
- ▶ Tiene dos niveles de burbuja de 130 minutos integrados - en la parte superior y en la parte inferior
- ▶ Incluye una punta de plomada reemplazable
- ▶ Constantes de adición de 0 y -30 mm
- ▶ Incluye bolsa de transporte
- ▶ Pesa 0,28 kg



6405-01-FOR — Ensamblaje de prisma de 25 mm para replanteo - Naranja fluorescente
6405-01-FLY — Ensamblaje de prisma de 25 mm para replanteo - Amarillo fluorescente



- ▶ Los conos de sitio blancos en el eje X y eje Y del ensamblaje, ayudan a mejorar el centrado de sus cruces para una mejor puntería vertical y horizontal
- ▶ Disponible en cuatro configuraciones de altura: 50 mm, 100 mm, 115 mm y 150 mm, montado en la parte superior o inferior del jalón, dispositivo móvil o base nivelante
- ▶ Elija entre constantes de adición (nodal) de 0/-30 mm o -17,5 mm
- ▶ Pesa 0,36 kg, 0,59 kg con una punta resistente



6405-11-FOR — Kit de mini prisma para replanteo - Constantes de adición de 0 / -30 mm - Naranja fluorescente
6405-11-FLY — Kit de mini prisma para replanteo - Constantes de adición de 0 / -30 mm - Amarillo fluorescente
6405-13-FLY — Kit de mini prisma para replanteo - constante nodal -17,5 mm



- ▶ El kit de monopie con mini prisma constituye una base estable para el mini prisma de la serie 6000
- ▶ **Prisma no incluido** – se vende por separado, 6405-10-FOR
- ▶ El equipo es fácil de montar y puede ser usado por una sola persona
- ▶ Ideal para: levantamientos en obras de construcción, inspecciones de obra, y muchas otras aplicaciones
- ▶ Agregue una extensión estándar de 5/8 x 11 al kit para conseguir una altura de 1,22 m
- ▶ Peso 1,02 kg



5216-00 — Kit de monopie con mini prisma

Sistema de prisma:
Mini inclinable



CARACTERÍSTICAS Y VENTAJAS

► El mini sistema Eclipse™ incluye: un mini prisma inclinable; una plomada; un soporte para mini prisma;

una punta, y una bolsa para cinturón
► Constantes de adición de 0 y -30
► Equipo de hardware negro

► Bolsa incluida
► Peso 0,14 kg

6450-00-BLK — Sistema de mini prisma inclinable

Prismas: Kits de jalones delgados para prismas corredizos

Conos de observación con doble función de bloqueo



- Este sistema de jalón de estilo europeo tiene un nivel de burbuja de 40 minutos ajustable, conos de observación blancos y un adaptador de rosca 5/8 x 11 para jalones para prisma estándares (para una altura de 115 mm)
- Todos los tramos de 30 cm son de aluminio anodizado
- Incluye también una bolsa de transporte
- Peso 0,73 kg



El kit del prisma de 360° permite tomas rápidas en espacios confinados para los que no se tiene una buena visibilidad, así como también permite mediciones de altura más precisas. ¡Encuentre fácilmente la observación que necesita a la altura adecuada!

El adaptador incluido permite conectar con facilidad a los controladores, facilitando el uso de equipos móviles. Use uno, o los cuatro tramos de jalón para conseguir la altura o portabilidad necesaria.

- El ensamblaje de prisma se desliza en los jalones delgados de 9 mm de diámetro de acero sólido, graduados en cm
- Los cuatro tramos sólidos amarillos tienen muescas en cm en las que se centrará automáticamente el mecanismo de retención de bola del ensamblaje de prisma
- Punta de acero inoxidable reemplazable
- El ensamblaje está compuesto por siete mini prismas de 12,7 mm con revestimiento de cobre en una configuración de 360°
- La constante de adición es de +2 mm
- Nivel de burbuja circular ajustable de 40 minutos
- El tornillo de abrazadera fija el ensamblaje de prisma en cualquier lugar del jalón
- El adaptador de colector de datos y la bolsa de transporte van incluidos
- Pesa 0,77 kg



Nº DE PIEZA

CONSTANTE

5910-01-ARD

Constante 0 / -30



5910-02-ARD

Constante -17,5 (Nodal)



5910-24 — Kit de prisma de 360° corredizo





Prismas: Kits de jalones delgados para prismas corredizos

Conos de observación con doble función de bloqueo



- ▶ El ensamblaje de prisma se desliza hacia arriba y hacia abajo por el jalón
- ▶ Tiene un prisma de 25 mm, con revestimiento de plata y constante de adición 0, y un soporte portaprismas de aluminio de alta calidad
- ▶ El kit incluye cuatro tramos de 30,5 cm y todos tienen una marca de 15,24 cm
- ▶ Conos de observación con doble función de bloqueo
- ▶ Nivel de burbuja de 40 minutos ajustable en el prisma
- ▶ El prisma incluye un adaptador para jalón o base nivelante con roscas 5/8 x 11
- ▶ Incluye también una bolsa de transporte
- ▶ Pesa 0,63 kg



5910-05 — Pies, constante de adición 0 (mostrado) 
5910-06 — Métrico, constante de adición 0 

- ▶ Este kit de jalón delgado para reflectores ideal para usar con instrumentos de estación total sin reflectores
- ▶ El portaprismas está hecho de aluminio anodizado mecanizado y permite inclinar el prisma 360°
- ▶ Tiene un nivel de burbuja de 40 minutos integrado
- ▶ Se suministra con cuatro tramos de jalón de 30 cm, prisma y bolsa de transporte
- ▶ La punta de 5 cm tiene un diseño especial no conductor de tres piezas
- ▶ Pesa 0,66 kg



5910-10 — Kit de jalón delgado para reflector 

- ▶ El jalón tiene un diámetro exterior de 12,2 mm y tiene tres tramos de 60 cm de longitud cada uno que alcanzan una longitud total de 1,8 m; cada tramo de color rojo o negro tiene 10 cm de longitud
- ▶ El prisma de nivel de burbuja circular de 40 minutos va integrado en el portaprismas
- ▶ El sistema de prisma de 25 mm corredizo tiene revestimiento de plata y una constante de adición de 0
- ▶ El soporte portaprismas se desliza fácilmente hacia arriba y hacia abajo por el jalón; los botones fijan la altura e inclinación, y sirven también como objetivos de ángulo vertical
- ▶ Otras funciones incluyen una punta de acero inoxidable reemplazable en el jalón, un kit de accesorios con gancho para la plomada y un cono para conectar al prisma en aplicaciones móviles
- ▶ Incluye una bolsa de transporte
- ▶ Pesa 0,90 kg



6600-10 — Jalón con sistema de prisma corredizo de 25 mm 

Sistema de prisma Walleye

Liviano y económico, hecho para montarse y dejarse instalado durante períodos largos



CARACTERÍSTICAS Y VENTAJAS

- ▶ El sistema de prisma Walleye™ contiene un prisma de 62 mm de tamaño completo (6411-03-BLK) para aplicaciones de largo alcance, o cuando se necesite un prisma más grande
- ▶ La cubierta para lluvia mantiene el prisma limpio y garantiza la medición

- ▶ continua durante un ciclo largo
- ▶ El soporte plano de escuadra inferior de 58,2 x 86,3 mm tiene cinco orificios de montaje para su instalación en diversas superficies
- ▶ Los componentes pueden adquirirse por separado para poder adaptar el sistema a sus necesidades particulares
- ▶ El sistema es compatible con

- ▶ todos los portaprismas de tornillos M20
- ▶ El orificio del pivote central es de 9,5 mm; los cuatro orificios para tornillos tienen un diámetro exterior de 4,5 mm
- ▶ Constante de adición de -40 mm, ± 2 mm, capacidad de girar sobre los dos ejes, sistema de bloqueo de acero inoxidable
- ▶ El sistema pesa 0,70 kg



Nº DE PIEZA
6603-00

Nº DE PIEZA	DESCRIPCIÓN	
6603-00	Sistema de prisma Walleye completo con prisma y adaptador 5/8 x 11	
6603-01	Sistema de prisma Walleye completo con prisma y adaptador M8	
6603-00-050	Solo soporte de escuadra	
6603-00-005-TMB	Solo capucha	
6603-01-051	Adaptador M8 con tornillos y disco	

Mini prismas

Liviano y económico, hecho para montarse y dejarse durante períodos largos



- ▶ Tiene una lámina con patrón rómbico de 60 mm y una constante de adición de 2 mm
- ▶ Utilizado en distancias de hasta 150 m
- ▶ Tiene una altura de 86 mm
- ▶ Se acopla a puntas macho de estilo suizo o a adaptadores de liberación rápida
- ▶ Pesa 0,08 kg



6600-01 — Pequeño mini prisma inclinable - con patrón rómbico

- ▶ Tiene una lámina con patrón rómbico de 60 mm y una constante de adición de 2 mm
- ▶ Utilizado en distancias de hasta 150 m
- ▶ Tiene una altura de 86 mm
- ▶ Se acopla a puntas macho de estilo suizo o a adaptadores de liberación rápida
- ▶ Peso 0,07 kg



6600-03 — Patrón rómbico con cruz filar

- ▶ Utilizado en distancias de hasta 150 m
- ▶ Tiene un mini prisma de 25 mm para distancias largas de hasta 609,6 m
- ▶ Tiene una altura de 86 mm
- ▶ Se acopla a puntas macho de estilo suizo o a adaptadores de liberación rápida
- ▶ Constante de adición 17,5 mm
- ▶ Pesa 0,10 kg



6600-04 — Mini prisma de 25 mm inclinable pequeño

- ▶ Esta serie de mini prismas es ideal para levantamientos topográficos de deformaciones y minería, o cuando se requiera una instalación permanente
- ▶ Este diseño facilita el montaje y puntería en superficies irregulares
- ▶ El brazo de montaje permite inclinarlo 240 grados, y el soporte del prisma permite rotarlo 360 grados
- ▶ Batería recargable
- ▶ Los dos orificios de montaje están separados 44,4 mm entre sí
- ▶ Los orificios de montaje tienen un diámetro de 8,3 mm
- ▶ Los dos orificios de montaje para el prisma están separados 44,4 mm entre sí
- ▶ Los tornillos de montaje del pivote y del prisma son de acero inoxidable 8 mm con tornillos de seguridad
- ▶ Incluye una llave hexagonal de 6 mm
- ▶ El prisma 6603-05 incluye la cubierta para lluvia



- ▶ El prisma de 25 mm con revestimiento de cobre está fijo de forma permanente al soporte por lo que está protegido contra la intrusión, de agua y polvo
- ▶ El soporte es de aluminio anodizado negro
- ▶ Utilice una llave hexagonal de 8 mm para apretar o aflojar el tornillo de ajuste de la inclinación
- ▶ El orificio de montaje es de 10,3 mm de diámetro
- ▶ El diseño facilita el montaje y la puntería
- ▶ Constante de adición de -25 mm
- ▶ Pesa 0,20 kg



6600-02 — Mini prisma de 25 mm con revestimiento de cobre y soporte de escuadra

- ▶ El mini prisma de 25 mm con revestimiento de plata está fijo de forma permanente al soporte por lo que está protegido contra la intrusión de agua y polvo
- ▶ El soporte es de aluminio anodizado negro
- ▶ Utilice una llave hexagonal de 8 mm para apretar o aflojar el tornillo de ajuste de la inclinación
- ▶ El orificio de montaje es de 10,3 mm de diámetro
- ▶ El diseño facilita el montaje y la puntería
- ▶ Constante de adición de -25 mm
- ▶ Pesa 0,20 kg



6600-05 — Mini prisma de 25 mm con revestimiento de plata y soporte de escuadra

Nº DE PIEZA	TAMAÑO DEL PRISMA	REVESTIMIENTO	PESO	
6603-05	62 mm	Plata	0,52 kg	
6603-06	25 mm	Cobre	0,23 kg	

Prisma: Doble ajustable

Permite tomar medidas precisas desde dos o más direcciones o estaciones



CARACTERÍSTICAS Y VENTAJAS

- ▶ Para minería, construcción de túneles, monitoreo y vías ferroviarias
 - ▶ El ángulo horizontal mínimo es de 84° (se incluye la llave hexagonal)
 - ▶ Compatible con accesorios
- 6603-03 — Prisma doble ajustable**



- ▶ topográficos estándares 5/8 x 11
- ▶ Los soportes pueden apilarse uno sobre otro para más de dos prismas, o puede conectarse un receptor GNSS en la parte superior del bulón con rosca 5/8 x 11 para la medición GNSS
- ▶ Incluye dos prismas de 62 mm con revestimiento de plata,

- ▶ resistentes al agua, exactitud de < 2 segundos de arco
- ▶ El soporte del prisma es acero inoxidable 303 mecanizado en
- ▶ Constante de adición de cero (0), ±1 mm
- ▶ Peso 1,18 kg



Nº DE PIEZA
6603-03

Componentes del ensamblaje de prisma

Monte su propia solución a medida



- ▶ Prisma de 62 mm con relleno de nitrógeno y portaprisma herméticamente cerrado
- ▶ Tiene una exactitud de <5 segundos

6411-00



- ▶ Prisma de 62 mm con revestimiento de cobre en un portaprisma sellado
- ▶ Tiene una exactitud de <5 segundos

6411-02-BLK



- ▶ Prisma de 62 mm con revestimiento de plata en un resistente portaprisma sellado
- ▶ Tiene una exactitud de <5 segundos

6411-03-BLK



- ▶ Prisma de 62 mm con revestimiento de plata en un resistente portaprisma sellado
- ▶ Tiene una exactitud de <2 segundos

6411-04-BLK



- ▶ Prisma estroboscópico de 62 mm con revestimiento de plata
- ▶ Tiene un destello de 0,5 segundos
- ▶ Batería Sanyo CR 1/3N

6416-00



- ▶ Prisma de 25 mm con revestimiento de cobre en un portaprisma
- ▶ Peso 0,03 kg

6020-01



- ▶ Prisma de 25 mm con revestimiento de plata en un portaprisma
- ▶ Peso 0,03 kg

6020-02



ACCESORIOS PARA MONITOREO

Placas de aluminio para anclaje



- ▶ Placa de soporte de aluminio con forma de cuña para prisma de 12,5 mm
- ▶ La placa puede fijarse con adhesivo especial sobre el pavimento
- ▶ Dimensiones: 10 x 10 x 2 cm
- ▶ Pesa 0,28 kg



4 520 800 — Sistema de prisma de 12,5 mm para monitoreo de edificios que puede montarse en la calle



- ▶ Placa de aluminio anodizado
- ▶ Tres orificios para los tornillos de fijación de la placa
- ▶ Con rosca 5/8 x 11 para adaptador de base nivelante centrado en la placa
- ▶ Pesa 0,82 kg
- ▶ Vea la página web para información acerca de la instalación



2072-51 — Placa base con tornillos de fijación



- ▶ Placa de aluminio anodizado
- ▶ Los tres pernos de anclaje quedan empotrados en el concreto durante la instalación
- ▶ Con rosca 5/8 x 11 para adaptador de base nivelante centrado en la placa
- ▶ Pesa 1,04 kg
- ▶ Vea la página web para información acerca de la instalación

2072-52 — Placa base



Adaptadores de liberación rápida y bulones de barra de refuerzo

Livianos y económicos, hechos para montarse y dejarse instalados durante períodos largos



- ▶ Serie 6601- Constituida por una serie de adaptadores de liberación rápida hechos de acero inoxidable T-303 con roscas mecanizadas que se acoplan a los correspondientes tornillos de anclaje o tornillos de barra de acero de la serie 6602
- ▶ Peso 0,05 kg

6601-01 — Roscas 1/4 x 20

6601-02 — Roscas 3/8 x 16

6601-03 — Roscas M8

6601-04 — Roscas M12



- ▶ Mide 19,0 x 251,4 mm de largo
- ▶ Incluye tornillo hexagonal para fijación a la superficie
- ▶ Una vez instalado, quite el tornillo hexagonal y coloque el adaptador que prefiera de la serie 6601
- ▶ Elija la rosca que prefiera: 3/8 x 16, M8 ó M12
- ▶ Pesa 0,57 kg

6602-01 — Barra de refuerzo rosca 3/8 x 16

6602-02 — Barra de refuerzo rosca M12

6602-03 — Barra de refuerzo rosca M8



GeoDesy
by seco

GeoDesy: tecnología superior



Adaptador para base nivelante
▶ Altura: 136,2 mm
▶ Peso 0,40 kg



 **FPT144-BLK** — Adaptador para base nivelante poligonal y porta GPS con tornillo de fijación de estilo suizo

Adaptador fijo para base nivelante
▶ Altura: 145,5 mm
▶ Pesa 0,50 kg



 **FPT146-BLK** — Adaptador fijo para base nivelante con tornillo 5/8 x 11

Adaptador para base nivelante
▶ Altura: 40 mm
▶ Peso 0,28 kg



 **FPT247-BLK** — Adaptador fijo para base nivelante y porta GPS con tornillo 5/8

Adaptador para base nivelante
▶ Incluye tornillo de bloqueo rotativo
▶ Altura: 32 mm
▶ Pesa 0,50 kg



A455 — Adaptador para base nivelante tornillo de bloqueo rotativo 

Adaptador para base nivelante
▶ No rotativo
▶ Altura: 22,5 mm
▶ Pesa 0,30 kg



A452 — Adaptador no rotativo para base nivelante 5/8 x 11 

Adaptador para base nivelante
▶ Altura: 23 mm (delgado)
▶ Rotativo, fricción
▶ Pesa 0,36 kg



A458 — Adaptador rotativo para base nivelante 

Adaptador para base nivelante
▶ Altura: 32 mm
▶ Rotativo, fricción, giratorio
▶ Pesa 0,48 kg



A456 — Adaptador para base nivelante 

GeoDesy
by seco

Con retículo circular concéntrico en vez de retículo con cruz filar – homologado con la norma IP65



▶ Distancia mínima de enfoque: 0,35 mm
▶ Temperatura de funcionamiento: De -20°C a +50°C
▶ Aumentos: 2
▶ Imagen: Recta
▶ Altura: 136,2 mm
▶ Exactitud: 0,5 mm/1,5 m
▶ Sensibilidad del nivel de burbuja: 45"/2 mm
▶ Pasador de bloqueo rápido de estilo suizo
▶ Pesa 0,64 kg



RT481WON-BLK — Portaprismas rotativo con plomada óptica y pasador de bloqueo de estilo suizo 

▶ Distancia mínima de enfoque: 0,35 mm
▶ Temperatura de funcionamiento: De -20°C a +50°C
▶ Aumentos: 2
▶ Imagen: Recta
▶ Exactitud: 0,5 mm/1,5 m
▶ Altura 100 mm
▶ Sensibilidad del nivel de burbuja: 45"/2 mm
▶ Punta de bayoneta
▶ Pesa 0,64 kg



RT482WON-BLK — Portaprismas rotativo con plomada óptica y punta de bayoneta 

▶ Distancia mínima de enfoque: 0,35 mm
▶ Temperatura de funcionamiento: De -20°C a +50°C
▶ Sensibilidad del nivel de burbuja: 45"/2 mm
▶ Aumentos: 2
▶ Imagen: Recta
▶ Altura 70 mm
▶ Exactitud: 0,5 mm/1,5 m
▶ Bulón con rosca 5/8 x 11
▶ Pesa 0,56 kg



RT484WON-BLK — Portaprismas rotativo con plomada óptica y bulón con rosca 5/8 x 11 

GeoDesy
by seco

Portaprismas



▶ Pasador de bloqueo rápido de estilo suizo
▶ Altura: 136,2 mm
▶ Nivel de burbuja: 45"/2 mm
▶ Pesa 0,55 kg



 **RT481W-BLK** — Portaprismas rotativo sin plomada óptica y con pasador de bloqueo de estilo suizo

▶ Punta de bayoneta
▶ Altura: 100 mm
▶ Nivel de burbuja: 45"/2 mm
▶ Pesa 0,55 kg



 **RT482W-BLK** — Portaprismas rotativo sin plomada óptica y con punta de bayoneta

▶ Tornillo con rosca 5/8 x 11
▶ Altura: 70 mm
▶ Pesa 0,48 kg



 **RT484W-BLK** — Portaprismas rotativo sin plomada óptica con bulón con rosca 5/8 x 11

GeoDesy
by SECO

NUEVA tecnología de base nivelante Bases nivelantes láser de alta precisión



Esta base nivelante es verde en más de una manera: incluye una batería reemplazable recargable. La mayoría de las baterías de las bases nivelantes deben reemplazarse en menos de una hora, pero esta puede usarse continuamente durante 6-7 horas.

Esta nueva base nivelante de alta precisión está disponible con láser de color verde o rojo. Como el láser de color verde puede verse fácilmente en múltiples condiciones luminosas (tanto como cuando hace sol como cuando hay mucha luz, o como cuando casi no hay luz), es ideal para topógrafos que trabajen en túneles o en puentes.

SECO ofrece las bases nivelantes Geodesy en dos modelos diferentes: Alta precisión y precisión estándar.



Nº DE PIEZA
2152-06-BLK

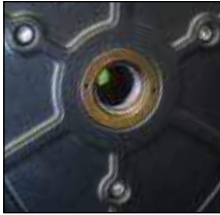

CARACTERÍSTICAS Y VENTAJAS

- ▶ Incluye un paquete de baterías recargable reemplazable
- ▶ Pueden obtenerse paquetes de batería adicionales (se venden por separado)
- ▶ Hasta 7 horas de operación continua sin cargar ni reemplazar la batería
- ▶ Indicación del nivel de la batería
- ▶ Versión de láser verde y rojo
- ▶ Punto láser de alto contraste
- ▶ Tamaño del punto láser: 1,5 mm por 1,5 metros o equivalente en el sistema imperial
- ▶ 1 mm con una exactitud de centrado de 1,5 m
- ▶ Carga Micro USB, cable incluido
- ▶ Base nivelante Geodesy-MOM de 3cc (1 segundo de arco)
- ▶ Nivel de burbuja de 8 minutos
- ▶ Temperatura de funcionamiento De -10C - a +50C (14F - 122F)
- ▶ Láser de clase: Láser de clase 1M
- ▶ Batería: Batería Li-Po de 500mAh
- ▶ Temp. de carga: De 0°C a 45°C
- ▶ Temperatura de funcionamiento De -10C - a +50C (14F - 122F)
- ▶ Altura de operación: De 0,3m a 5m
- ▶ Nivel de burbuja: Circular de 8 minutos
- ▶ Conexión: 5/8 x 11
- ▶ Homologado con norma de robustez IP 65

2154-04-BLK — Base nivelante con láser verde de alta precisión
2154-02BLK — Base nivelante con láser rojo de alta precisión
2154-BATT — Paquete de baterías recargables y reemplazables



GeoDesy
by SECO

Las bases nivelantes con fabricación de calidad europea mantienen su equipo inmóvil



CARACTERÍSTICAS Y VENTAJAS

- ▶ SECO ofrece ahora dos modelos diferentes de bases nivelantes Geodesy-MOM: la de alta precisión y la de precisión estándar
- ▶ Fabricación europea con un sistema de bloqueo preciso y repetible para una conexión de accesorios rápida y sólida
- ▶ El usuario puede equilibrar las longitudes de los tornillos nivelantes usando su eje
- ▶ Todas las bases nivelantes tienen placas base con rosca 5/8 x 11 y niveles de burbuja de 8 minutos
- ▶ Las bases nivelantes de alta precisión tienen un error de medición angular (histéresis) por debajo de 3 cc (momento de torsión de 60 N cm y carga vertical de 12 kg). El de la base nivelante estándar es de 5 cc.
- ▶ El modelo 2152-06-BLK tiene una distancia de enfoque mínima de 0,35 m y una exactitud de 0,5 mm / 1,5 m
- ▶ Tiene 2 aumentos y una imagen erecta
- ▶ La temperatura de funcionamiento es de -20°C a +50°C (de -4°F a +122°F)
- ▶ Homologado con la norma de robustez IP 65



Nº DE PIEZA
2152-06-BLK

2152-06-BLK — Base nivelante de alta precisión con plomada óptica
2153-06-BLK — Base nivelante de alta precisión sin plomada óptica
2152-07-BLK — Base nivelante estándar con plomada óptica
2153-07-BLK — Base nivelante estándar sin plomada óptica



Bases nivelantes y adaptadores

Bases nivelantes y adaptadores serie Contractor



- ▶ Punto láser rojo centrado brillante de 650 nm
- ▶ Nivel de burbuja circular con sensibilidad de 8 minutos
- ▶ Centrado forzoso estándar con 3 anclajes y ejes en el tornillo de nivelación
- ▶ Incluye una batería de litio CR2 de 3 voltios estándar
- ▶ Pesa 0,75 kg
- ▶ Láser de la clase 2
- ▶ Estas bases nivelantes no se acoplan a los instrumentos Trimble serie S6.



2153-02-BLK — Base nivelante láser

- ▶ La base nivelante con plomada óptica de enfoque giratorio tiene un enfoque giratorio de 2,5 aumentos y tornillos nivelantes con eje
- ▶ Tiene un nivel de burbuja de 8 minutos, centrado forzoso de tres anclajes y una base 5/8 x 11
- ▶ La base nivelante tiene un rango de enfoque de 0,5 a 15 m
- ▶ Estas bases nivelantes no se acoplan a los instrumentos Trimble serie S.
- ▶ Peso 0,84 kg



2152-04-BLK — Base nivelante con plomada óptica
2153-04-BLK — Base nivelante sin plomada óptica

- ▶ Permite ajustar la altura del prisma moviendo la inserción de latón roscada en el adaptador
- ▶ Se acopla a todas las bases nivelantes
- ▶ Pesa 0,87 kg
- ▶ 50-75 mm



2071-00 — Adaptador de altura de prisma

- ▶ Adapta prismas retrorreflectores a bases nivelantes de estilo suizo y tiene un enchufe Zeiss desmontable y un tornillo de bloqueo
- ▶ Se acopla a todas las bases nivelantes
- ▶ Pesa 0,80 kg
- ▶ Altura 34,5 mm



2070-00 — Adaptador rotativo para base nivelante

- ▶ Este adaptador rotativo para base nivelante permite apuntar el prisma después de instalar la base nivelante
- ▶ Se acopla a todas las bases nivelantes
- ▶ Pesa 0,41 kg
- ▶ Altura 32 mm



2020-00 — Ajustador rotativo para base nivelante

- ▶ Se usa para montar prismas retrorreflectores y sistemas de objetivos montados en trípodes
- ▶ Se acopla a todas las bases nivelantes
- ▶ Pesa 0,23 kg
- ▶ Altura 24,5 mm



2010-00 — Adaptador fijo para base nivelante

- ▶ Se usa para ajustar bases nivelantes con plomada óptica y niveles de burbuja de base nivelante
- ▶ Aluminio anodizado negro mecanizado con nivel de burbuja de 2 minutos
- ▶ Pesa 0,59 kg



2002-00 — Ajustador de base nivelante

- ▶ Para verificar y ajustar bases nivelantes con plomadas ópticas en la oficina
- ▶ Hecho de aluminio anodizado negro de precisión mecanizada
- ▶ Pesa 0,32 kg



2001-00 — Cilindro de ajuste para base nivelante

Base nivelante de estilo europeo

Elija entre las versiones con o sin plomada óptica



CARACTERÍSTICAS Y VENTAJAS

- ▶ Esta base nivelante tiene 2 aumentos y enfoque giratorio
- ▶ El retículo está compuesto por dos pequeños círculos

- ▶ concéntricos
- ▶ Con una distancia de observación de 0,3 m a 15 m, la base nivelante tiene una exactitud de 0,5 mm por 1,5 m
- ▶ Botón de fijación con

- ▶ centrado forzado y base con rosca 5/8 x 11 y nivel de burbuja circular de 8 minutos
- ▶ Elija entre las versiones con o sin plomada óptica
- ▶ Pesa 0,70 kg



Nº DE PIEZA 2152-05-BLK

2152-05-BLK — Base nivelante de estilo europeo con plomada óptica
2153-05-BLK — Base nivelante de estilo europeo sin plomada óptica

Adaptador para base nivelante poligonal

Compatible con todos los prismas de bayoneta de 24,9 mm



2153-10-051 Adaptador de liberación rápida



2153-10-050 Adaptador macho 5/8 x 11

CARACTERÍSTICAS Y VENTAJAS

- ▶ La plomada óptica tiene enfoque giratorio y 2,5 aumentos
- ▶ Nivel de burbuja ajustable de 60 segundos

- ▶ Eje de precisión mecanizada gira 360°
- ▶ Compatible con todos los prismas con base de bayoneta de 24,9 mm

- ▶ La altura ajustable es de 100 a 120 mm — se acopla en todas las bases nivelantes de tres anclajes estándar
- ▶ La exactitud sobre el punto es de 0,5 mm a 1,5 mm
- ▶ Pesa 0,77 kg



Nº DE PIEZA 2153-10-BLK

2153-10-BLK — Adaptador para base nivelante para poligonal

Kit para poligonal con prisma individual

Placa de puntería (objetivo), prisma y plomada, todo en una sola maleta



CARACTERÍSTICAS Y VENTAJAS

- ▶ Incluye un prisma de 62 mm con portaprisma revestido de plata (6400-10, vea la página 31)
- ▶ El objetivo inclinable ajustable (y reversible) tiene un colimador para observación que permite apuntar con precisión y tiene constantes de adición de 0, -30, y -40
- ▶ El kit tiene un adaptador rotativo para base nivelante (2153-10, vea la página 39) compatible con todos los prismas con base de bayoneta de 24,9 mm
- ▶ Tiene una plomada óptica enfoque giratorio de 2,5 aumentos y un nivel de burbuja ajustable de 60 segundos
- ▶ El prisma tiene una desviación angular de <5 segundos de arco
- ▶ El adaptador tiene un eje con precisión mecanizada que gira 360°
- ▶ La altura es de 180 a 200 mm y la exactitud sobre el punto es de 0,5 mm a 1,5 mm
- ▶ Asimismo, incluye una base nivelante (2153-06, vea la página 38) que tiene tres tornillos nivelantes con eje, un nivel de burbuja circular

- de 8 minutos, y una rosca base de 5/8 x 11
- ▶ Incluye la maleta
- ▶ Pesa 4,51 kg



Nº DE PIEZA
2159-01-BLK

2159-01-FOR — Kit para poligonal con prisma individual
2159-050 — Maleta para kit para poligonal (incluido en el kit o vendido por separado)



Kits para poligonal de precisión para alturas de 196 mm

El compañero perfecto de las estaciones totales de Trimble



2159-06
Kit para poligonal preciso

CARACTERÍSTICAS Y VENTAJAS

- ▶ Estos nuevos kits para poligonal son productos de alta precisión y alta calidad fabricados en Europa.
- ▶ Todo el soporte para prisma es de metal y tiene un botón de liberación rápida tipo suizo estándar que funciona también con todos los jalones de tipo suizo.
- ▶ El objetivo es reversible para las aplicaciones de corto y largo alcance
- ▶ El adaptador rotativo tiene una plomada óptica de 2 aumentos con una exactitud de 0,5 mm /1,5 m y con un nivel de burbuja ajustable con una sensibilidad de 45".
- ▶ La base nivelante es un modelo de alta precisión con rigidez torsional <1". El nivel de burbuja circular es de 8 minutos por 2 mm de movimiento.
- ▶ La altura del ensamblaje es de 196 mm, +/-0,5 mm desde el plato de la base nivelante al centro del prisma.
- ▶ La maleta de transporte es de color naranja brillante

- con insertos de espuma de alta densidad y correas de mochila.
- ▶ Pesa 4,5 kg



Nº DE PIEZA
2159-06

Compatible con las estaciones totales de Trimble y de Leica

Nº DE PIEZA	TAMAÑO DEL PRISMA	REVESTIMIENTO	COMPENSACION
2159-06	62 mm	Cobre	-34
2159-07	62 mm	Plata	-35



Kit para poligonal para alturas de 196 mm

Para las estaciones totales Trimble serie S6 o Spectra Focus serie 30/35

**CARACTERÍSTICAS Y VENTAJAS**

- ▶ Altura predeterminada de 196 mm
- ▶ Ajustable para los instrumentos más altos cuya altura varíe entre 196 mm y 216 mm
- ▶ Funciona con todos los instrumentos Trimble® S6 y Spectra Focus 30/35
- ▶ Kit para poligonal o para visual hacia atrás preciso incluye un ensamblaje de prisma de 62 mm
- ▶ El prisma tiene una desviación angular de <5 segundos de arco y va con

- revestimiento de plata para no empañarse
- ▶ El kit tiene un adaptador rotativo para base nivelante (2153-10, vea la página 39) con una plomada óptica con enfoque giratorio de 2,5 aumentos y un nivel de burbuja ajustable de 60 segundos
- ▶ Asimismo, incluye una base nivelante (2153-06, vea la página 38) que tiene tres tornillos nivelantes con eje, un nivel de burbuja circular de 8 minutos, y una rosca base de 5/8 x 11
- ▶ Objetivo inclinable tiene

- constantes de adición de 0 ó -30
- ▶ La exactitud sobre el punto es de 0,5 mm a 1,5 m
- ▶ El adaptador tiene un eje con precisión mecanizada que gira 360°
- ▶ El kit se suministra con una maleta de transporte de color naranja brillante (2159-050, vea la página 40) con insertos de espuma de alta densidad, hebillas niqueladas y correas de mochila.
- ▶ Pesa 4,51 kg

Nº DE PIEZA
2159-03-BLK

2159-03-BLK— Kit para poligonal para alturas de 196 mm

Kit para poligonal de precisión para alturas de 155 mm

Para las estaciones totales Nikon Nivo™ XF, XS y Trimble C3, C5 M3

**CARACTERÍSTICAS Y VENTAJAS**

- ▶ Altura predeterminada de 155 mm que lo compatibiliza con las estaciones totales de la serie Nikon NIVO™
- ▶ El kit incluye un ensamblaje de prisma de 62 mm
- ▶ El prisma tiene una desviación angular de <5 segundos de arco y va con revestimiento de plata para no empañarse
- ▶ Incluye un adaptador rotativo para base nivelante con una plomada óptica con enfoque de 2,5 aumentos y un nivel de burbuja ajustable

- de 45 segundos
- ▶ El adaptador tiene un eje con precisión mecanizada que gira 360°
- ▶ Objetivo inclinable tiene constantes de adición de 0 ó -30
- ▶ La exactitud sobre el punto es de 0,5 mm a 1,5 metros
- ▶ Asimismo, incluye una base nivelante (2153-04, vea la página 39) que tiene tres tornillos nivelantes con eje, un nivel de burbuja circular de 8 minutos, y una rosca base de 5/8 x 11
- ▶ El kit se suministra con una maleta de transporte

- de color naranja brillante (2159-050, vea la página 40) con insertos de espuma de alta densidad, hebillas niqueladas y correas de mochila.
- ▶ Pesa 4,51 kg

Nº DE PIEZA
2159-04-BLK

2159-04-BLK— Kits para poligonal de precisión para alturas de 155 mm

Trípodes TRI-MAX®

El Tri-Max® es el único trípode de grado topográfico con homologación de exactitud altamente recomendado para las estaciones totales robóticas, y todas las estaciones servoasistidas, escáneres láser 3D, o láseres para construcción.

Trípodes Tri-Max

Tiene sistema de bloqueo positivo



CARACTERÍSTICAS Y VENTAJAS

- ▶ El diseño revolucionario de esta serie de trípodes significa que cumple con la norma ISO (12858-2-H) tanto al estrenarse como después de varios años de uso en el campo.
- ▶ El diseño de la forma y tamaño del pie permite colocarlo sobre cualquier terreno sin que se mueva
- ▶ Tiene una rótula redonda con un orificio central grande que facilita el

- montaje sobre un punto
- ▶ La plataforma grande permite mantener el trípode firme y estable
- ▶ Fibra de vidrio de larga duración
- ▶ Las patas llevan en su interior un sistema de retención que las sujeta firmemente evitando que el trípode se caiga accidentalmente en superficies resbaladizas. Ese sistema de retención puede dejarse tal como cuando el trípode no esté siendo utilizado

- ▶ La pata va equipada con una punta reemplazable y un gancho de retención para usar como correa de seguridad
- ▶ Los trípodes Tri-Max pueden soportar equipos de hasta 30 kg
- ▶ Plegado: 113 cm excepto 90560: 1,37 m



Nº DE PIEZA
90550

APLICACIONES

- ▶ Medición robótica
- ▶ Escaneo
- ▶ Nivelación

Nº DE PIEZA	TIPO DE BLOQUEO	PATAS	PESO	EXTENSIÓN	RÓTULA	HARDWARE
90550	Abrazadera de liberación rápida	Fibra de vidrio	7,70 kg	1,8 m	Plana	Negro
90551	Tornillo de fijación	Fibra de vidrio	7,70 kg	1,8 m	Plana	Negro
90553	Doble abrazadera	Fibra de vidrio	7,70 kg	1,8 m	Plana	Negro
90560	Doble abrazadera	Fibra de vidrio	9,00 kg	2,3 m	Plana	Negro

Tri-Max universal Trípode elevador

Una caja con engranajes controla el ascenso y descenso de manera que la columna no tenga caída libre.



90557-050

CARACTERÍSTICAS Y VENTAJAS

- ▶ El trípode elevador Tri-Max® universal de SECO tiene un rango de altura de 1,20 m cuando está plegado a 2,62 m cuando está extendido con la columna central a la máxima altura
- ▶ La columna central se eleva 1 metro (90558-050)
- ▶ Una caja con engranajes controla el ascenso y descenso de manera que la columna no tenga caída libre.

- ▶ La rótula de rosca 5/8 x 11 es desmontable y ajustable en la dirección del acimut
- ▶ Patas de fibra de vidrio
- ▶ Puede agregarse un tramo adicional de un metro y conseguir la altura total recomendada de 3 m para los instrumentos que pesen menos de 6,80 kilos
- ▶ Los tramos pueden moverse hacia arriba o hacia abajo
- ▶ La columna elevadora de aluminio mecanizado y las patas de fibra de vidrio hacen que este trípode sea

- robusto y fácil de usar con instrumentos láser
- ▶ Estable para instrumentos de hasta 11,33 kilos en la mayoría de las condiciones
- ▶ Pesa 13,20 kg
- ▶ Plegado tiene una longitud de 134,6 cm



Nº DE PIEZA
90558

APLICACIONES

- ▶ Medición robótica
- ▶ Escaneo
- ▶ Nivelación

- 90558 — Trípode elevador Tri-Max® universal
- 90558-050 — Extensión de 1 metro para el trípode elevador Tri-Max universal
- 90557-050 — Kit de ruedas para Tri-Max
- 90558-052 — Adaptador de zapata, 3/8-16



Tri-Max corto

Este trípode tiene la calidad estándar del Tri-Max pero es de menor tamaño

**CARACTERÍSTICAS Y VENTAJAS**

- ▶ El trípode Tri-Max® corto con abrazadera de liberación rápida tiene el mismo diseño y construcción que el trípode Tri-Max de tamaño grande (90550) pero es más portátil
- ▶ Se extiende hasta 1,73 m

- ▶ Cuando se pliega tiene una longitud de 1,05 m
- ▶ Altamente recomendado para todas las estaciones totales servoasistidas y robóticas, y los escáneres láser 3-D
- ▶ Patas de fibra de vidrio
- ▶ Pesa 7,00 kg

APLICACIONES

- ▶ Medición robótica
- ▶ Escaneo
- ▶ Nivelación



Nº DE PIEZA
90550-S

90550-S — Tri-Max corto

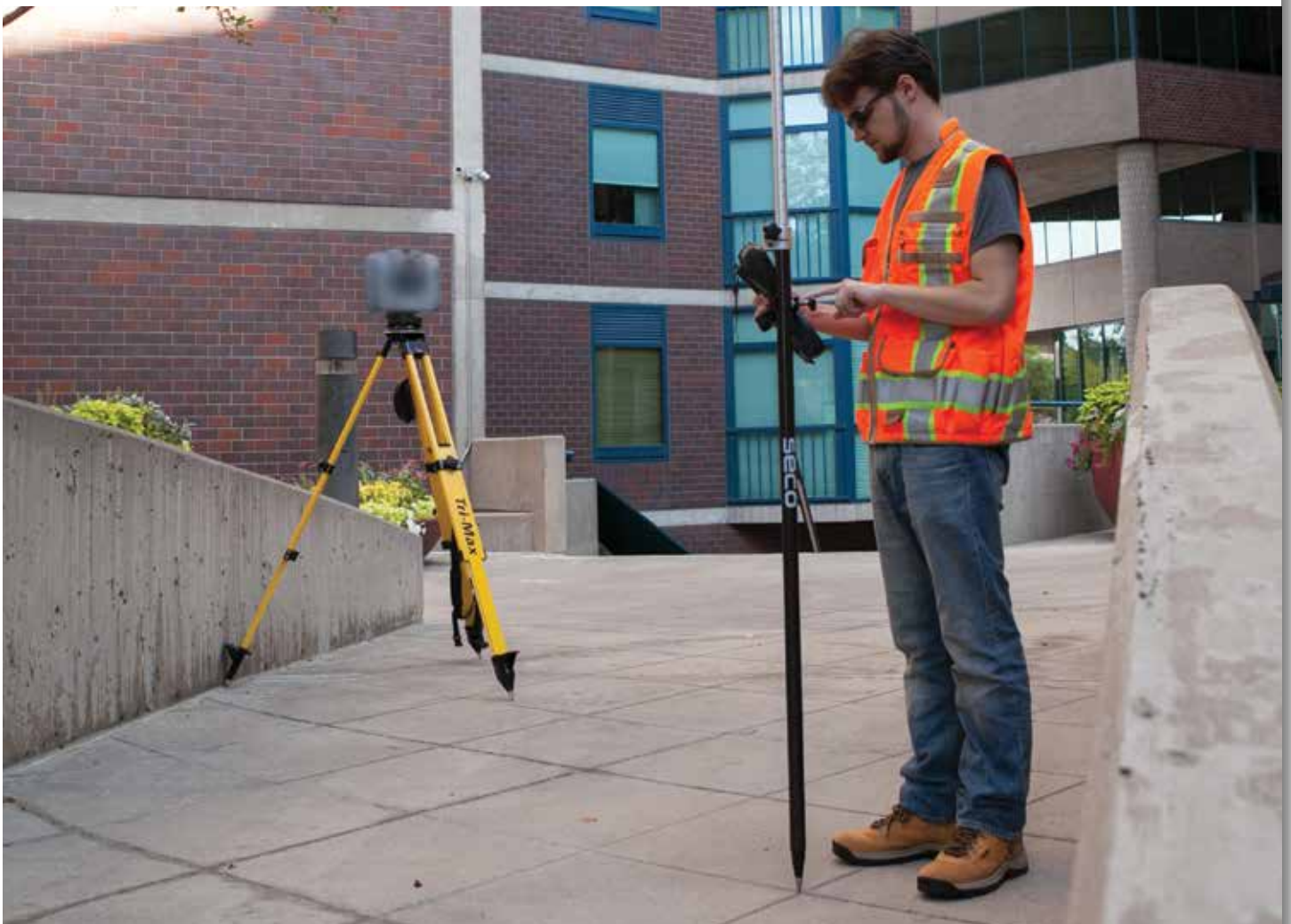

el producto también puede enviarse desde nuestro almacén en Europa

Trípodes de fibra de vidrio de calidad superior

Mejor calidad y estabilidad ofrecen medidas más precisas



Nº DE PIEZA
90582



CARACTERÍSTICAS Y VENTAJAS

- ▶ Tiene una rótula plana de 16,83 cm con un orificio central grande que facilita el montaje sobre un punto
- ▶ El pie va equipado con una punta reemplazable hecha de acero reforzado
- ▶ Tornillo de latón con rosca 5/8 x 11 estándar
- ▶ La tapa protege la rótula del trípode
- ▶ Se extiende hasta 179 cm
- ▶ Cuando se pliega tiene una longitud de 111 cm
- ▶ Hecha en América del Norte bajo estrictos controles de calidad
- ▶ Incluye una correa para el hombro confortable para cargar el instrumento durante distancias largas

trípode

APLICACIONES

- ▶ Ideal para teodolitos, láseres, niveles automáticos o estaciones totales

Nº DE PIEZA	BLOQUEO	PATAS	EXTENDIDO	PLEGADO	PESO	COLOR	
90582	Doble bloqueo	Fibra de vidrio	179 cm	111 cm	6,16 kg	Naranja (mostrado)	

Trípode elevador de fibra de vidrio extra alto

Los estabilizadores en las patas de fijación ofrecen mayor estabilidad



Nº DE PIEZA
5321-17-ORG



CARACTERÍSTICAS Y VENTAJAS

- ▶ La altura total de la pata del trípode y la columna central cuando el trípode está extendido es de 3,80 m y cuando está plegado es de 1,82 m
- ▶ Tiene una columna central ajustable de 1,12 m de elevación
- ▶ Puntales estabilizadores de pata con bloqueo, doble abrazadera, tornillo de fijación y abrazadera de liberación rápida, junto con dos puntas de metal y goma y una cómoda correa para la pata que confiere más estabilidad
- ▶ Zapata para rótula redonda desmontable, con un tornillo de rosca 5/8 x 11, proporciona una plataforma robusta para el instrumento
- ▶ La columna puede sujetar hasta 30 kg cuando esté plegada, y 7 kg cuando esté elevada
- ▶ Las patas y los tacos están

liberación rápida, junto con dos puntas de metal y goma y una cómoda correa para la pata que confiere más estabilidad

- ▶ hechos de fibra de vidrio para que duren más y sean más fuertes y resistentes a las inclemencias del tiempo
- ▶ Incluye las correas para las patas
- ▶ Pesa 15,00 kg

APLICACIONES

- ▶ Se usa con láseres, escáneres, control de maquinaria u otros instrumentos

5321-17-ORG Trípode elevador de fibra de vidrio extra alto

Trípode híbrido de fibra de vidrio o madera de abedul

Modelos optimizados de trípode híbrido de fibra de vidrio o madera de abedul secada al horno



CARACTERÍSTICAS Y VENTAJAS

- ▶ La combinación que tiene el trípode de patas de madera noble y tacos de fibra de vidrio ofrece estabilidad y resistencia a las inclemencias climáticas
- ▶ La rótula grande de aluminio y las bisagras para las patas ofrecen una base de montaje estable
- ▶ Patas extensibles de doble banda y una abrazadera grande de bloqueo rápido positivo para dar mayor estabilidad
- ▶ Hardware de metal resistente al desgaste con revestimiento de pintura electrostática

ofrecen una base de montaje estable

- ▶ Zapata de aluminio con puntas de acero reforzado reemplazables
- ▶ Incluye: tapa de plástico para proteger la rótula, y correa para el hombro de cinta de poli para tareas pesas que facilita el desplazamiento al sitio de la obra (no se muestra)



Nº DE PIEZA	MATERIAL	EXTENDIDO	PLEGADO	ABRAZADERA	RÓTULA	PESO	COLOR	
5302-13-BLK	Madera / Fibra de vidrio	175,26 cm	109 cm	Abrazadera de liberación rápida	Triangular	7,48 kg	Negro	
5302-13-ORG	Madera / Fibra de vidrio	175,26 cm	109 cm	Abrazadera de liberación rápida	Triángulo	7,48 kg	Naranja	
5402-13-BLK	Madera / Fibra de vidrio	183 cm	109 cm	BLOQUEO DE TORSIÓN	Triangular	7,14 kg	Negro	
5402-13-ORG	Madera / Fibra de vidrio	183 cm	109 cm	BLOQUEO DE TORSIÓN	Triangular	7,14 kg	Naranja	

Absolución de responsabilidad: para fines ilustrativos, la vista completa del trípode es una fotografía compuesta

Trípodes de madera de abedul resistente

Modelos optimizados de trípode de madera de abedul secada al horno



Absolución de responsabilidad: para fines ilustrativos, la vista completa del trípode es una fotografía compuesta

CARACTERÍSTICAS Y VENTAJAS

- ▶ Hecho de madera noble de abedul de alta calidad con patas anchas extensibles y tacos de 123 mm
- ▶ Rótula de aluminio grande de 165 mm
- ▶ Bloqueo de torsión con bandas de aluminio fundido

- a presión en las patas para una fijación óptima
- ▶ Abrazaderas de liberación rápida, ajustables, para montajes rápidos
- ▶ Hardware de metal con revestimiento de pintura electrostática
- ▶ Zapata de aluminio con puntas de acero reforzado

- reemplazables
- ▶ Tornillos 5/8-11 de latón para el instrumento
- ▶ Incluye correa para el hombro de cinta de poli para tareas pesadas y facilita el desplazamiento al sitio de la obra (no se muestra)

Nº DE PIEZA	MATERIAL	EXTENDIDO	PLEGADO	ABRAZADERA	RÓTULA	PESO	COLOR
5220-13-BLK	Madera	173 cm	109 cm	Doble bloqueo	Redondo	7,48 kg	Negro
5220-13-ORG	Madera	173 cm	109 cm	Doble bloqueo	Redondo	7,48 kg	Naranja
5420-13-BLK	Madera	183 cm	109 cm	BLOQUEO DE TORSIÓN	Redondo	6,82 kg	Negro
5420-13-ORG	Madera	183 cm	109 cm	BLOQUEO DE TORSIÓN	Redondo	6,82 kg	Naranja

Trípodes elevadores de aluminio

Los estabilizadores en las patas de fijación ofrecen mayor estabilidad



CARACTERÍSTICAS Y VENTAJAS

- ▶ Los trípodes elevadores de aluminio tienen columnas centrales ajustables de fácil operación
- ▶ Equipo con hardware negro

- ▶ Tacos y puntas robustos
- ▶ Tiene un nivel de burbuja circular integrado en la rótula del instrumento y cadenas de seguridad en las patas para evitar que se resbalen en superficies duras

APLICACIONES

- ▶ Ideal para láseres, escáneres, control de maquinaria u otros instrumentos



Nº DE PIEZA 5321-16-BLK

Nº DE PIEZA	TIPO DE BLOQUEO	RÓTULA	EXTENDIDO	PLEGADO	PESO
5321-16-BLK	Abrazadera de liberación rápida	Elevadora / Redonda	2,3 m	1,26 m	7,39 kg

Pata cuadrada Trípodes de aluminio

Patatas cuadradas de aluminio resistentes proporcionan estabilidad y exactitud



CARACTERÍSTICAS Y VENTAJAS

- ▶ Equipado con tacos cuadrados externos que proporcionan un bloqueo más seguro
- ▶ Estos trípodes van equipados con un adaptador de rosca

- 5/8 x 11 que facilita el montaje de los instrumentos
- ▶ Son robustos, tanto por fuera como por dentro, y han sido diseñados para soportar las rigurosas condiciones de la obra y durar mucho tiempo

APLICACIONES

- ▶ Ideal para teodolitos, láseres, niveles automáticos o estaciones totales



Nº DE PIEZA 5301-31-BLK

Nº DE PIEZA	TIPO DE BLOQUEO	PATAS	PESO	EXTENSIÓN	RÓTULA	HARDWARE
5301-31-BLK	Abrazadera de liberación rápida	Aluminio (cuadradas)	4,40 kg	1,60 m	Triangular / Plana	Negro
5301-31-ORG	Abrazadera de liberación rápida	Aluminio (cuadradas)	4,40 kg	1,60 m	Triangular / Plana	Naranja

Pata redonda Trípodes de aluminio

Trípodes robustos y livianos para muchas aplicaciones



CARACTERÍSTICAS Y VENTAJAS

- ▶ Estos trípodes se acoplan a instrumentos con rosca 5/8 x 11 y están diseñados para todo tipo de tarea
- ▶ Las opciones incluyen: Rótula plana o domo,

- estándar, elevadora o de tamaño mini trípode
- ▶ Las patas telescópicas permiten montarse en varias alturas y están disponibles en equipos naranjas o negros (en algunos modelos)

APLICACIONES

- ▶ Ideal para teodolitos, láseres, niveles automáticos o estaciones totales



Nº DE PIEZA
5301-21-ORG

Nº DE PIEZA	TIPO DE BLOQUEO	PATAS	PESO	EXTENSIÓN	RÓTULA	HARDWARE
5301-21-ORG	Abrazadera de liberación rápida	Aluminio (Redonda)	4,24 kg	1,65 m	Triangular / Plana	Naranja
5301-21-BLK	Abrazadera de liberación rápida	Aluminio (Redonda)	4,24 kg	1,65 m	Triangular / Plana	Negro
5301-25-BLK	Abrazadera de liberación rápida	Aluminio (Redonda)	3,38 kg	1,60 m	Triangular / Plana	Negro
5301-24-BLK	Abrazadera de liberación rápida	Aluminio (Redonda)	3,06 kg	68,65 cm	Triangular / Plana	Negro
5311-21-ORG	Abrazadera de liberación rápida	Aluminio (Redonda)	3,45 kg	1,60 m	Domo	Naranja
5401-21-BLK	Tornillo de fijación	Aluminio (Redonda)	4 kg	1,68 m	Triangular / Plana	Negro

Trípode Dolly

Mueve un trípode rápidamente al siguiente punto de visado sin tener que desmontar el instrumento



CARACTERÍSTICAS Y VENTAJAS

- ▶ Carrito para todos los trípodes topográficos
- ▶ Fácil de maniobrar entre puertas y pasillos
- ▶ Se pliega para facilitar su transporte, plegado tiene una longitud de 64,77 cm
- ▶ Tiene una cómoda asa de transporte
- ▶ Tiene ruedas de caucho

- vulcanizado de 12,7 cm de diámetro con sistema de bloqueo, y rodamientos de bola con protectores de cable
- ▶ Correas de velcro ajustables para mantener el trípode seguro
- ▶ Capacidad de carga de 59,87 kg
- ▶ Peso 7,71 kg

Nota: El trípode no va incluido con el carrito.

5610-15 — Carrito para tripode



Tabla de referencias cruzadas

Bolsas y maletas para trípodes



BOLSAS	NÚMERO DE PÁGINA	LOS TRÍPODES SE ADAPTAN A
8150-20-ORG	Pág. 67	Todos los trípodes a excepción de: 90558, 90560, 5321-17-ORG
8153-10-ORG	Pág. 67	5321-17-ORG y 5115-00
8154-00-ORG	Pág. 67	5119-00
8154-10-ORG	Pág. 67	5300-11 y 5300-12
8154-11-ORG	Pág. 67	Todos los trípodes a excepción de: 90558, 90560, 5321-17-ORG
8154-12-ORG	Pág. 67	5119-10

Accesorios para trípodes



- ▶ El trípode de antena de radio con el mástil permite colocar la antena de radio a la altura deseada
- ▶ Con la función telescópica puede lograr 2,3 metros y el trípode puede fijarse en 1,7 m para conseguir una elevación total de 4 m.
- ▶ Aluminio con una punta macho 5/8 x 11
- ▶ El número de pieza del trípode de madera noble o fibra de vidrio de SECO es 5302-13-ORG
- ▶ El número de pieza del trípode de aluminio de SECO es 5301-21-ORG
- ▶ El mástil de antena puede comprarse por separado para convertir también su propio trípode resistente
- ▶ Pesa 8,62 kg



5561-20 — Ensamblaje de mástil de antena de radio
 5300-11 — Madera noble/Fibra de vidrio
 5300-12 — Aluminio (mostrado)



- ▶ Se usa para elevar la antena de radio 1,82 m más a altura de montaje del trípode
- ▶ Se cierra a presión en una longitud de 1,8m
- ▶ Cuando se pliega tiene una longitud de 1 m
- ▶ Incluye un adaptador de zapata de diámetro exterior de 8,89 cm (5182-002) para acoplarse a cualquier rótula con rosca 5/8 x 11
- ▶ Disponible en amarillo estándar o en amarillo fluorescente
- ▶ Pesa 0,62 kg



5139-02-FLY — Jalón con cierre a presión para antena de radio de 1,83 metros

- ▶ El kit de antena de radio para trípodes de SECO se acopla fácilmente a los trípodes para instrumentos
- ▶ La abrazadera de pata del trípode se acoplará rápidamente a cualquier pata de trípode y tramo con abrazadera de bola ram y base. Permite poner el jalón de la antena verticalmente
- ▶ Incluye un disco grande para poder conectar directamente a un trípode para un montaje por separado
- ▶ El kit consiste en tres tramos de antena que forman un jalón de antena de radio de 0,95 metros de altura por encima del trípode
- ▶ La bolsa del kit mide 40,6 x 15,2 x 5,8 cm
- ▶ Pesa 0,86 kg



2133-06 — Kit de antena de radio para trípode 

- ▶ Diseñado para ofrecer la estabilidad adicional necesaria al trabajar en interiores sobre concreto u otras superficies duras
- ▶ Hecho de aluminio resistente
- ▶ Mide 889 x 889 x 889 mm
- ▶ Se pliega para guardarlo de manera compacta
- ▶ La junta tórica de goma se ajusta al pie del trípode para ofrecer estabilidad adicional
- ▶ Pesa 1,36 kg



5610-00 — Estabilizador para trípode

- ▶ Este estabilizador evita que las patas del trípode se resbalen en superficies duras y lisas
- ▶ Liviano y portátil
- ▶ Cuando se pliega tiene una longitud de 67 cm
- ▶ Se abre formando una estrella de tres puntos con patas de 67 cm
- ▶ Dos orificios de 8 mm en cada pata, uno a 35 cm del centro y otro a 65 cm.
- ▶ Patas de aluminio anodizado
- ▶ Juntas tóricas mantienen el trípode fijo
- ▶ Apertura central de 45 mm
- ▶ Pesa 0,48 kg

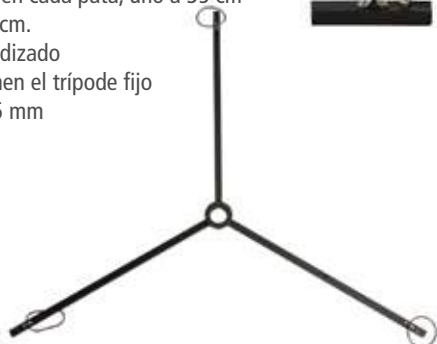

5610-01 — Estabilizador para trípode 

- ▶ Liviano y portátil, mantiene el trípode nivelado en todo tipo de superficies
- ▶ Fácil de usar
- ▶ Tiene tacos que reducen el resbalamiento
- ▶ Las cuerdas elásticas integradas permiten colgarlo, colocarlo y transportarlo con facilidad
- ▶ Se vende en paquetes de 3
- ▶ Cada uno pesa 0,12 kg



5610-11 — Estabilizador de pie de trípode Sta-Level (con almohadillas de goma)

- ▶ Soporte antideslizante
- ▶ Funciona en todas las superficies metálicas ferrosas
- ▶ Incluye imanes redondos de cerámica de 12,7 cm
- ▶ Cada imán tiene un cordón elástico para conexión a la punta del trípode
- ▶ Incluye un asa para levantar el imán de la superficie
- ▶ Cada imán tiene una fuerza de adhesión de 95,25 kilos
- ▶ Incluye la bolsa del kit



5610-12 — Kit de anclaje para trípode 

ACCESORIOS PARA MIRA DE NIVELACIÓN



- ▶ Se usa con miras de nivelación de aluminio
- ▶ Pesa 0,23 kg



7321-050 — Nivel de burbuja para mira 

- ▶ Estos kits de botones para mira reemplazables se acoplan a miras de nivelación de aluminio de SECO



70014-6 — Botón redondo de 17 mm 
70014-7 — Botón redondo de 13 mm con anillo 

- ▶ Calibrador de 15,24 cm para miras ovaladas/SVR y regla CMR



 91014 — Calibrador de 15,24 cm para miras ovaladas/SVR y regla CMR

- ▶ Adapte el tamaño de la rosca a 5/8 x 11 para montar prismas en el adaptador hembra de la mira LR
- ▶ Peso 0,09 kg



 91133 — Adaptador para prisma macho doble 5/8 x 11

- ▶ Gancho USL/SVR



91275 — Gancho USL/SVR 

- ▶ Adaptador para prisma de estilo suizo



91259 — Adaptador para prisma de estilo suizo 

- ▶ Nivel Snap-Tite® para mira SVR



91255 — Nivel Snap-Tite para mira SVR 

- ▶ Nivel Snap-Tite para mira CR



91535 — Nivel Snap-Tite para mira CR 

- ▶ Las placas base de apoyo mira (o *sapos de nivelar* como se conocen comúnmente) son de acero fundido pesado y tienen un revestimiento de pintura en polvo electrostática roja para que duren más
- ▶ Otras características incluyen un domo cromado, un asa y puntas para un buen anclaje
- ▶ Se usa para mejorar la exactitud del nivel en superficies blandas
- ▶ Diámetro de 14 cm
- ▶ Diámetro de media bola es de 3 cm
- ▶ La altura de media bola es de 2 cm
- ▶ La altura desde el pie hasta la mitad superior de la bola es de 6,6 cm
- ▶ Pesa 2,00 kg



7304-01 — Placa base de apoyo mira (o *sapo de nivelar*) 

- ▶ Kit del adaptador para montaje de prisma 5/8 x 11



91258 — Kit del adaptador para montaje de prisma 5/8 x 11 

- ▶ Este bípode tiene una rótula especial para sujetar una mira rectangular
- ▶ La rótula se acopla a miras con ancho entre 3,98 y 6,50 cm



5217-21- FOR — Bípode de liberación con el pulgar para mira 

- ▶ Este bípode tiene una rótula especial para sujetar una mira rectangular
- ▶ La rótula se acopla a miras con ancho entre 7,49 y 9,65 cm
- ▶ Profundidad: 4,44 centímetros



5217-20- FLY — Bípode de liberación con el pulgar para mira Invar 

SOPORTES SVR PARA RECEPTORES LÁSER

Se acopla fácilmente a miras SVR



CARACTERÍSTICAS Y VENTAJAS

▶ Se necesitan soportes para conectar los sensores láser a la mira SVR

▶ Se dispone de soportes laterales o superiores para todos los modelos de receptor láser populares

APLICACIONES

▶ Se usa con una mira SVR para montar el receptor láser



Nº DE PIEZA 91100

Nº DE PIEZA	TIPO DE SOPORTE	DISEÑADO PARA
91100	Superior	Universal
91162	Superior	Storm® HL700/750/450
91163	Lateral	Storm HL700/750/450

Miras para construcción con patrón 'E'

Mira liviana de doble costado



CARACTERÍSTICAS Y VENTAJAS

▶ Tiene un patrón "E" estándar
▶ Los tramos de aluminio livianos tienen un contraste de colores blanco, rojo y negro y botones de bloqueo redondos accionados por resorte

▶ Las graduaciones van en cm en la parte delantera
▶ La escala de altura va en milímetros en la parte posterior
▶ Los modelos 7341-45 y -55 tienen una escala estándar en la parte trasera
▶ Incluye un nivel de burbuja y caja

APLICACIONES

▶ Nivelación
▶ Mampostería
▶ Obras
▶ Encofrados
▶ Paisajismo
▶ Cimientos
▶ Alcantarillado
▶ Obras de vías en placa



Nº DE PIEZA 7341-31

Nº DE PIEZA	LONGITUD	GRADUACIÓN	PESO
7341-41	4 m	cm	1,40 kg
7341-45	4 m	mm	1,40 kg
7341-51	5 m	cm / mm	1,73 kg
7341-52	5 m	cm / pulgadas	1,73 kg
7341-55	5 m	cm / mm	1,73 kg
7341-56	5 m	UK cm / mm	1,73 kg

Miras de aluminio para construcción

Miras de nivelación de aluminio anodizado ligero y duradero



CARACTERÍSTICAS Y VENTAJAS

▶ Estas miras de nivelación de aluminio están hechas de una aleación ligera y duradera
▶ Los tramos telescópicos están anodizados y serigrafiados con tinta resistente a la humedad

▶ Cada uno de los tramos de la mira tiene robustos botones de policarbonato que fijan cada tramo al desplegarse; el indicador de altura está en el lado posterior
▶ Cada mira tiene un nivel especial y una bolsa protectora

APLICACIONES

▶ Nivelación
▶ Mampostería
▶ Obras
▶ Encofrados
▶ Paisajismo
▶ Cimientos
▶ Alcantarillado
▶ Obras de vías en placa



Nº DE PIEZA 7321-30

*NP de los botones de reemplazo: 70014-6 or 70014-7 (vea la página 48)

Nº DE PIEZA	TRAMOS	LONGITUD	GRADUACIÓN	PESO
7321-30	3	2,74 m + 24,13 pulgadas	Octavos	1,10 kg
7301-30	3	2,98 ps	Décimos	1,10 kg
7321-40	4	3,96 ps + 3,50 pulgadas	Octavos	1,40 kg
7301-40	4	3,99 ps	Décimos	1,40 kg
7341-40	4	4 m	5 mm	1,40 kg
7321-50	5	4,87 pies + 12 pulgadas	Octavos	1,60 kg
7301-50	5	4,99 pies	Décimos	1,60 kg

Miras de nivelación Serie SVR para topografía

Impermeables y antidesgaste



N° DE PIEZA
98010

CARACTERÍSTICAS Y VENTAJAS

- ▶ Tiene una altura más corta cuando se pliega (148,6 cm en los modelos de 7,62 metros) y pesa menos
- ▶ Hecha de fibra de vidrio resistente rígida con refuerzo lateral para darle estabilidad
- ▶ Resistente al agua y no conductora
- ▶ Un sistema de bloqueo bien ajustado con botones redondos resistentes al atasco por arena y suciedad
- ▶ Incluye un adaptador hembra ¼ x 20 en el tramo superior

APLICACIONES

- ▶ Nivelación
- ▶ Mampostería
- ▶ Obras
- ▶ Encofrados
- ▶ Paisajismo
- ▶ Cimientos
- ▶ Alcantarillado
- ▶ Obras de vías en placa



La forma ovalada-rectangular permite usar escalas anchas antidesgaste y antirreflejo

Incluye bolsa de transporte. Pedido 91411 para bolsa de transporte reemplazable – vea la página 68

N° DE PIEZA	ESCALA DE ALTURA	LONGITUD	GRADUACIÓN	PESO	
98010	Escala de altura	7,6 m	Décimos	2,72 kg	
98011	Escala de altura	7,6 m	Octavos	2,72 kg	
98012	Escala de altura	7,6 m	0,5 cm métrico	2,72 kg	
98013	Escala de altura	25 ps (7,6 m)	Métrico 'E'	6,00 lb (2,72 kg)	
98014	Escala de altura	7,6 m	Métrico Philly	2,72 kg	
98015	Escala doble	7,6 m	Octavos/Décimos	2,72 kg	
98016	Escala doble	7,6 m	Décimos / Métrico Philly	2,72 kg	
98017	Escala doble	7,6 m	Décimos / Décimos	2,72 kg	
98020	Escala de altura	5,18 m	Décimos	2,27 kg	
98021	Escala de altura	5,18 m	Octavos	2,27 kg	
98023	Escala de altura	5,18 m	Métrico 'E'	2,27 kg	
98024	Escala de altura	5,18 m	Métrico Philly	2,27 kg	
98025	Escala doble	5,18 m	Octavos / Décimos	2,27 kg	
98026	Escala doble	5,18 m	Décimos / Métrico Philly	2,27 kg	

Miras de nivelación Serie LR estándar/Pro

La mira redonda es resistente al viento



N° DE PIEZA
90004

CARACTERÍSTICAS Y VENTAJAS

- ▶ Las miras de nivelación de la serie LR son redondas y fáciles de usar
- ▶ La serie LR-STD está disponible en un modelo de 7,62 metros en escalas de graduación métrica de 0,5 cm, décimos y pulgadas
- ▶ La serie LR-PRO tiene un diámetro mayor por lo que es más robusta y fácil de leer
- ▶ La serie LR-PRO está disponible en modelos de altura de 7,62 m, 10,67 m y 13,7 m con escalas de graduación en décimos y centímetros

APLICACIONES

- ▶ Nivelación
- ▶ Mampostería
- ▶ Obras
- ▶ Encofrados
- ▶ Paisajismo
- ▶ Cimientos
- ▶ Alcantarillado
- ▶ Obras de vías en placa

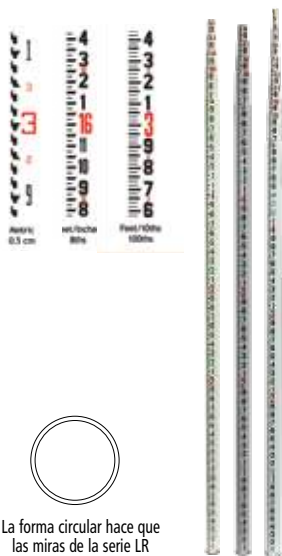

La forma circular hace que las miras de la serie LR sean una buena elección para ciertas aplicaciones, por ejemplo en zonas de mucho viento.

Incluye bolsa de transporte. Pedido 91402 para reemplazar la bolsa de transporte – vea la página 68

N° DE PIEZA	LONGITUD	DIÁMETRO EXTERIOR	GRADUACIÓN	PESO	
90004	LR-STD de 7,62 m	41,3 mm	Décimos	2,26 kg	
90009	LR-STD de 7,62 m	41,3 mm	Octavos	2,26 kg	
90014	LR-STD de 7,62 m	41,3 mm	Métrico	2,26 kg	
90022	LR- Pro de 7,62 m	50,8 mm	Décimos	3,17 kg	
90024	LR-PRO de 10,67 m	55,6 mm	Décimos	4,08 kg	
90026	LR-PRO de 13,7 m	55,56 mm	Décimos	4,53 kg	

Miras de nivelación Serie CR rectangular

Esquinas posteriores redondeadas para facilitar el agarre

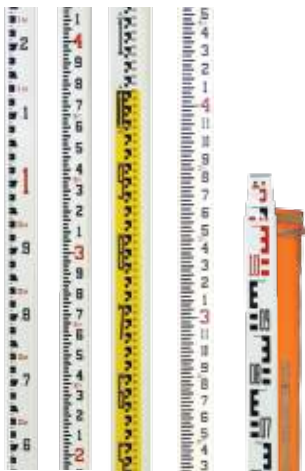

La forma rectangular permite montar detectores láser directamente sobre la mira sin necesidad de soporte.

CARACTERÍSTICAS Y VENTAJAS

- ▶ Se caracteriza por su forma rectangular con las esquinas posteriores redondeadas para facilitar el agarre
- ▶ La escala de graduación ocupa todo el ancho de la mira, y la escala de medición en la parte de atrás permite

- leer la altura total
- ▶ Se usa para montar un detector láser sin necesidad de usar soportes
- ▶ Hecha de fibra de vidrio resistente impermeable, resistente a la corrosión y no conductora
- ▶ Tiene un adaptador hembra 1/4 x 20 en el tramo superior

APLICACIONES

- ▶ Nivelación
- ▶ Mampostería
- ▶ Obras
- ▶ Encofrados
- ▶ Paisajismo
- ▶ Cimientos
- ▶ Alcantarillado
- ▶ Obras de vías en placa



Nº DE PIEZA 92001

Incluye bolsa de transporte. Pedido 91410 para bolsa de transporte reemplazable de la mira de 2,44 metros, o pedido 91411 para bolsa de transporte reemplazable de la mira de 3,96 a 6,1 metros – vea la página 68

Nº DE PIEZA	LONGITUD	GRADUACIÓN	PESO	
92001	2,44 m	Décimos	1,36 kg	
92002	2,44 m	Octavos	1,36 kg	
92021	13 ft	Décimos	2,26 kg	
92022	3,96	Octavos	2,26 kg	
92041	16 ft	Décimos	2,72 kg	
92042	4,87 m	Octavos	2,72 kg	
92031	6,1 m	Décimos	3,17 kg	
92032	6,1 m	Octavos	3,17 kg	
92026	4,0 m	Métrico 'E'	2,26 kg	
92027	4,0 m	0,5 cm métrico	2,26 kg	
92046	5,0 m	Métrico 'E'	2,72 kg	
92047	5,0 m	0,5 cm métrico	2,72 kg	
92048	5,0 m	Métrico 'E'	2,72 kg	
92043	5,0 m	Métrico Philly	2,72 kg	

Localizadores magnéticos SubSurface® de mano

Fabricados por el equipo con más experiencia en la industria



CARACTERÍSTICAS Y VENTAJAS

- ▶ Los dos modelos tienen una garantía de 7 años exclusiva a la industria
- ▶ Elija el modelo estándar o el modelo con medidor LCD
- ▶ Su fabricación con tubo interior asegura fuerza y durabilidad desde la punta inferior al asa

- ▶ Longitud total: 98,4 cm
- ▶ El sistema viene con una bolsa acolchada y cuatro baterías alcalinas de 9 voltios — dos para uso y dos de repuesto
- ▶ Impermeable desde la punta inferior a la caja LCD
- ▶ Pesa 0,91 kg

APLICACIONES

- ▶ Perfecto para ubicar marcadores topográficos de esquinas, clavos (PK y magnéticos), válvulas y tapas, tuberías de acero y hierro, revestimiento de pozos, tanques de acero, herramientas perdidas, o hasta líneas de cerca caídas y enterradas



Nº DE PIEZA ML-1



Caja rígida hecha de plástico ABS resistente al impacto (ML-1-050, se vende por separado)

- ML-1 — Localizador magnético SubSurface de mano Modelo Estándar
- ML-1M — Localizador magnético SubSurface de mano con medidor LCD
- ML-1-050 — Caja rígida para localizadores



Cinta de bolsillo resistente

Herramientas de medición livianas para todas las situaciones



CARACTERÍSTICAS Y VENTAJAS

- ▶ Exterior de caucho negro y amarillo de alta visibilidad
- ▶ Sistema de bloqueo positivo y liberación con el pulgar

- ▶ La longitud varía entre 30,48 y 83,82 metros
- ▶ Cinta hecha de acero con recubrimiento epóxico

APLICACIONES

- ▶ Construcción general



Nº de pieza
4769-00

Nº DE PIEZA	LONGITUD	ANCHO	GRADUACIÓN	
4769-00	7,62 m	25,4 mm	Décimos	
4769-01	7,62 m	25,4 mm	Décimos / Métrico	
4769-02	7,62 m	25,4 mm	Décimos / Octavos	
4769-03	10 m	25,4 mm	Décimos	
4769-04	10,06 m	25,4 mm	Décimos / Octavos	
4769-06	10 m	25,4 mm	Décimos / Métrico	
4769-14	5 m	19 mm	m/cm/mm	

Cintas de escala triangulares

Herramientas de medición livianas para todas las situaciones



CARACTERÍSTICAS Y VENTAJAS

- ▶ Las cintas de escala para ingenieros y arquitectos son el nuevo estándar para realizar planos a escala en el campo o la oficina
- ▶ Uno de los problemas principales de las reglas triangulares es que no se

- pueden llevar con facilidad al sitio de la obra, ni metérselas en el bolsillo
- ▶ La cinta de escala para ingenieros tiene todas las escalas 10, 20, 30, 40, 50, 60 que contiene la regla estándar para ingenieros
- ▶ Incluidas en la cinta de escala para arquitectos

encontrará las siguientes escalas: 16, 3, 1 1/2, 1, 1/2, 1/4, 1/8, 3/4, 3/8, 3/16, 3/32, y 1/16

APLICACIONES

- ▶ Construcción en Arquitectura e Ingeniería



Nº de pieza
9006-00

- 9006-00 — Cinta de escala triangular para ingenieros
- 9006-01 — Cinta de escala triangular para arquitectos

Cintas de medición de acero y fibra de vidrio con revestimiento

Buenas en todo tipo de condiciones climáticas



CARACTERÍSTICAS Y VENTAJAS

- ▶ Estas cintas con recubrimiento están diseñadas para ser usadas en el campo durante muchos años

- ▶ Cinta de una cara
- ▶ Elija entre cintas de fibra de vidrio con recubrimiento PVC o cintas de acero con recubrimiento de nailon
- ▶ Tiene un gancho en el

extremo y una palanca de enroscado rápido

APLICACIONES

- ▶ Construcción general



Nº DE PIEZA
3003-06

Nº DE PIEZA	TIPO	LONGITUD	GRADUACIÓN	
3003-06	Fibra de vidrio con recubrimiento PVC	30 m	Décimos	
3003-07	Fibra de vidrio con recubrimiento PVC	60 m	Décimos	
3003-10	Fibra de vidrio con recubrimiento PVC	30 m	m/cm/mm	
3003-14	Fibra de vidrio con recubrimiento PVC	90 m	m/cm/mm	
3006-06	Acero con recubrimiento de nailon	30 m	Décimos	
3006-07	Acero con recubrimiento de nailon	60 m	Décimos	
3006-10	Acero con recubrimiento de nailon	30 m	m/cm/mm	
3006-11	Acero con recubrimiento de nailon	60 m	m/cm/mm	
3006-17	Acero con recubrimiento de nailon	60 m	Octavos / Décimos (Doble graduación)	
3006-18	Acero con recubrimiento de nailon	60 m	Décimos / Métrico (Doble graduación)	
3006-08	Acero con recubrimiento de nailon	91 m	Décimos	
3003-08	Fibra de vidrio con recubrimiento PVC	91 m	Décimos	

Regla plegable de ingeniero Rhino®

Las reglas de fibra de vidrio duran más que las de madera



CARACTERÍSTICAS Y VENTAJAS

- ▶ La construcción de fibra de vidrio resistente al agua evita los problemas comunes que tienen las reglas de madera, tales como el desteñimiento y el astillado

- ▶ Las graduaciones grabadas resisten las inclemencias climáticas y no se arañan con facilidad
- ▶ Las juntas plegables son fáciles de usar y están más apretadas que las de las reglas plegables de madera

tradicionales. Esto permite medir con más exactitud

APLICACIONES

- ▶ Construcción general



Nº DE PIEZA 4770-00

4770-00 — Regla plegable de fibra de vidrio de ingeniero impermeable Rhino - Décimos / Octavos 
 4770-01 — Regla plegable de fibra de vidrio de ingeniero impermeable Rhino - Décimos / Métrico 

Reglas de medición y bolsas serie CMR

Diseñadas para la medición unipersonal



CARACTERÍSTICAS Y VENTAJAS





- ▶ Herramienta versátil para la medición unipersonal rápida y precisa. Las herramientas de la serie CMR se usan para medir alturas, distancias libres, y distancias horizontales de hasta 15,24 metros

- ▶ La mira está equipada con un adaptador hembra 1/4 x 20 en el tramo más alto
- ▶ Hecha de fibra de vidrio resistente no conductora. Incluye una bolsa de transporte y una punta de calibrador

- ▶ Las bolsas están hechas de nailon 1000 denier de la más alta calidad



Nº DE PIEZA 90180

Nº DE PIEZA	LONGITUD	PESO	DIÁM.EXT.	BOLSA DE TRANSPORTE REEMPLAZABLE	MEDIDAS DE DIA.EXT. BOLSA	
90180	7,6 m	2,27 kg	46,0 mm	91415	8,89 x 165,1 cm	
90181	11 m	4,08 kg	56,3 mm	91416	11,43 x 172,72 cm	
90182	15,2 m	5,44 kg	61,1 mm	91417	11,43 x 193,04 cm	

Herramienta para la instalación de cables Gopher Pole

Esta herramienta única de fibra de vidrio facilita enormemente la instalación de alambres entre los tramos del techo



CARACTERÍSTICAS Y VENTAJAS

- ▶ El Gopher Pole puede extenderse hasta 6,70 metros y ajustarse, lo cual facilita la instalación de cables en zonas de difícil acceso, por ejemplo techos suspendidos, subsuelos, cámaras y áticos
- ▶ Ideal para introducir o sacar cables en tramos largos y en baldosas acústicas para techo

- ▶ Se extiende de 1,22 a 6,70 metros en segundos
- ▶ Tiene un sistema de bloqueo positivo que evita el colapso accidental
- ▶ Tiene una punta de metal fuerte pero maleable, lo que permite cambiar la forma del gancho con facilidad
- ▶ Robusto y liviano sin piezas sueltas; hecho de fibra de vidrio no conductora
- ▶ Incluye bolsa de transporte

APLICACIONES

- ▶ Empresas que prestan servicios públicos
- ▶ Electricistas
- ▶ Distribuidores de suministros eléctricos
- ▶ Servicios de comunicaciones
- ▶ Soluciones de red de datos
- ▶ Iluminación industrial y comercial
- ▶ Firmas de equipos de seguridad
- ▶ Construcción general de interiores



Nº DE PIEZA 90520



90520 — Herramienta para la instalación de cables Gopher Pole 
 91415 — Bolsa de transporte 

Placas de números para medidores de nivel de agua

La fuerte fibra de vidrio garantiza una vida útil larga, sin oxidación ni corrosión



CARACTERÍSTICAS Y VENTAJAS

► Los números de placa pueden utilizarse para personalizar elevaciones para una aplicación

particular
► Todos los medidores de nivel de agua tienen un espesor de 3,2 mm y orificios perforados de 6,3 mm para su instalación

APLICACIONES

► Monitoreo del nivel de agua de los ríos, arroyos, riachuelos, bahías etc.

Nº DE PIEZA	PLACA	MIDE	
99060	0 (cero)	5,71 x 10,16 cm	
99061	1 (uno)	5,71 x 10,16 cm	
99062	2 (dos)	5,71 x 10,16 cm	
99063	3 (tres)	5,71 x 10,16 cm	
99064	4 (cuatro)	5,71 x 10,16 cm	
99065	5 (cinco)	5,71 x 10,16 cm	
99066	6 (seis)	5,71 x 10,16 cm	
99067	7 (siete)	5,71 x 10,16 cm	
99068	8 (ocho)	5,71 x 10,16 cm	
99069	9 (nueve)	5,71 x 10,16 cm	
99070	- (Menos)	5,71 x 10,16 cm	

Niveles de mano

1 y 2 aumentos



4040-05



4040-60



4040-30



4200-00



4300-00

CARACTERÍSTICAS Y VENTAJAS

► Tienen cuerpos de latón, acabado interno antideslumbrante, niveles de burbuja de color amarillo fluorescente de alta visibilidad, y espejos de tres líneas
► El modelo del nivel de mano de 1 aumento (4040-05) de 127 mm se extiende a 178 mm, y tiene un nivel de burbuja externo que puede reemplazarse fácilmente en el campo
► El modelo del nivel de mano

de 1 aumento (4040-60) de 127 mm es económico y tiene un nivel de burbuja externo que puede reemplazarse fácilmente en el campo
► El modelo del nivel de mano de 2 aumentos (4040-30) de 127 mm, que se extiende a 178 mm, es resistente y tiene un nivel de burbuja externo que puede reemplazarse fácilmente en el campo
► El modelo del nivel de mano de 2 aumentos (4300-00) de 127 mm, que se extiende

a 178 mm, es resistente y tiene un nivel de burbuja integrado
► El modelo del nivel de mano de 2 aumentos (4200-00) de 152 mm que se extiende a 178 mm, es la norma de la industria y tiene un nivel de burbuja integrado
► Bolsa incluida
► Los modelos 4040-05 y 4040-60 pesan 0,14 kg
► El modelo 4040-30 pesa 0,16 kg
► Los modelos 4200-00 y 4300-00 pesan 0,18 kg

- 4040-05 — 127 a 178 mm, Nivel externo de 1 aumento
- 4040-60 — 127 mm, Nivel externo de 1 aumento
- 4040-30 — 127 a 178 mm, Nivel externo de 2 aumentos
- 4200-00 — 152 a 178 mm, Nivel interno de 2 aumentos
- 4300-00 — 127 a 178 mm, Nivel externo de 2 aumentos



- El nivel Abney es ideal para paisajismo o fase preliminar del levantamiento, donde es necesario determinar la pendiente, ángulo y porcentaje
- Mide 133 mm de longitud
- Pesa 0,07 kg



4050-01 — Nivel de mano Abney

- Hecha de tejido de nailon Cordura acolchado, es la bolsa perfecta para su nivel
- Mide 16,5 x 6,66 cm
- Pesa 0,02 kg

Bolsa reemplazable para todos los niveles de mano arriba mostrados



8030-00-CABLU — Bolsa para nivel de mano

Medidores de nivel de agua

Permite ver el nivel de agua de inmediato

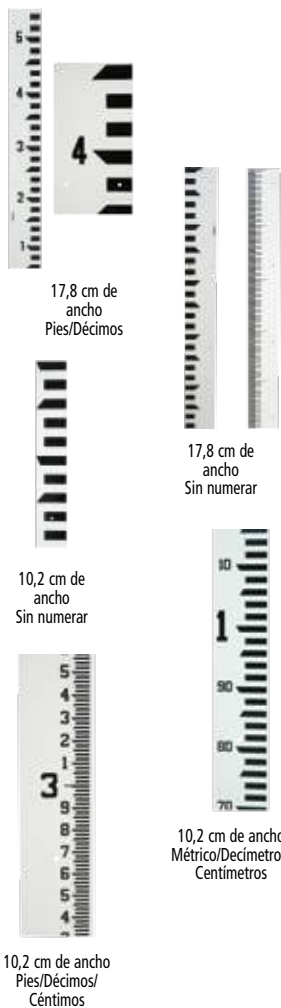

CARACTERÍSTICAS Y VENTAJAS

- ▶ Los medidores de nivel de agua le permiten el nivel de agua inmediatamente
- ▶ Los medidores de nivel de agua de fibra de vidrio son los mejores marcadores permanentes para diversidad de aplicaciones y entornos
- ▶ La robusta fibra de vidrio garantiza una vida útil larga, no se pudre, oxida, ni corroe
- ▶ Los medidores de nivel de agua se suministran en unidades separadas, estas pueden usarse por separado o combinarse para que la medición resulte más cómoda
- ▶ Fáciles de leer a largas distancias, los medidores de nivel de agua están protegidos con revestimiento antideslumbrante y se montan con facilidad
- ▶ Incluye tornillos de acero inoxidable para acoplarlo a la mayoría de las superficies incluyendo metal, mampostería, madera, y muchos otros tipos de superficies
- ▶ Tienen un espesor de 3,2 mm y orificios perforados de 6,3 mm para su instalación
- ▶ Pueden hacerse pedidos de los medidores en incrementos sucesivos para formar rangos y elevaciones

- ▶ Las placas de números (se venden por separado) pueden utilizarse para personalizar elevaciones para una aplicación particular

APLICACIONES

- ▶ Monitoreo del nivel de agua de los ríos, arroyos, riachuelos, bahías etc.



Nº DE PIEZA 99000

Los medidores de nivel de agua de 17,8 cm tienen números de 5,72 cm de altura
 Los medidores de nivel de agua de 10,2 cm tienen números de 3,175 cm de altura
 Use los medidores sin numerar para alturas superiores a 4,73 metros, 4,88 metros o 3,66 metros según se requiera

Nº DE PIEZA	DESCRIPCIÓN	LONGITUD	ANCHO	GRADUACIÓN	PESO	
99000	Sin numerar	1,22 m	10,2 cm	Pies / Décimos / Céntimos	0,91 kg	
99001	1,22 m	0 - 1,22 m	10,2 cm	Pies / Décimos / Céntimos	0,91 kg	
99002	1,22 m	1,22 - 2,44 m	10,2 cm	Pies / Décimos / Céntimos	0,91 kg	
99003	1,22 m	2,44 - 3,66 m	10,2 cm	Pies / Décimos / Céntimos	0,91 kg	
99004	1,22 m	3,66 - 4,88 m	10,2 cm	Pies / Décimos / Céntimos	0,91 kg	
99023	Sin numerar	1,22 m	10,2 cm	Pies / Décimos	0,91 kg	
99051	1,22 m	0 - 1,22 m	10,2 cm	m / dm / cm	0,91 kg	
99052	1,22 m	1,22 - 2,44 m	10,2 cm	m / dm / cm	0,91 kg	
99053	1,22 m	2,44 - 3,66 m	10,2 cm	m / dm / cm	0,91 kg	
99071	Sin numerar	1,53 m	17,8 cm	Pies / Décimos / Céntimos	1,81 kg	
99072	Sin numerar	1,53 m	17,8 cm	Pies / Décimos	1,81 kg	
99079	1,53 m	0.15 - 1,68 m	17,8 cm	Pies / Décimos	1,81 kg	
99080	5 ft	1,68 - 3,20 m	17,8 cm	Pies / Décimos	1,81 kg	
99081	5 ft	3,20 - 4,73 m	17,8 cm	Pies / Décimos	1,81 kg	



Piezas de montaje para medidores de nivel de agua

Incluidos con la compra de cualquier medidor de nivel de agua



CARACTERÍSTICAS Y VENTAJAS

- ▶ Incluye 7 conjuntos de tornillos y anclas de acero inoxidable
- ▶ Contiene 14 conjuntos de tornillos y anclas en paquetes de cuatro

APLICACIONES

- ▶ Monitoreo del nivel de agua de los ríos, arroyos, riachuelos, bahías etc.



Nº DE PIEZA 99043

99043— Piezas de montaje para medidores de nivel de agua

Niveles automáticos con amortiguación magnética y paquetes

Niveles automáticos de 24 y de 32 aumentos fáciles de usar



CARACTERÍSTICAS Y VENTAJAS

- ▶ El nivel automático de 32 aumentos tiene un cuerpo robusto de metal al estilo japonés con un compensador de amortiguación magnética
- ▶ Se acopla a trípodes planos o abovedados de 5/8 x 11
- ▶ La tapa superior se quita fácilmente para el ajuste
- ▶ Exactitud de hasta 0,16 cm por 30,48 km (en condiciones de buen clima)
- ▶ Incluye bolsa de transporte
- ▶ Compensador automático con amortiguación de aire
- ▶ Accionamiento tangencial horizontal continuo, doble cara
- ▶ Líneas de estadia facilitan la medición de distancias
- ▶ Resistente al agua
- ▶ Medición de ángulo horizontal conveniente
- ▶ Espejo de nivel de burbuja integrado y alienación de visado óptico
- ▶ Carcasa de metal que aumenta la durabilidad
- ▶ El kit viene con trípode 5301-25-BLK; el jalón del kit puede ir en pulgadas o en mm

APLICACIONES

- ▶ Nivelación con dos personas en el sitio de la obra
- ▶ Nivelación de encofrados y zócalos
- ▶ Verificación de la elevación
- ▶ Medición de corte y relleno



Nº DE PIEZA
4811-24



Nº DE PIEZA	POTENCIA/AMORTIGUACIÓN	TRÍPODE	MIRA	
4811-24	24X / Amortiguación magnética	No	Ninguna	
4811-24P1	24X / Amortiguación magnética	Sí	9 pies, octavos / pies	
4811-24P2	24X / Amortiguación magnética	Sí	9 pies, décimos / pies	
4811-24P3	24X / Amortiguación magnética	Sí	3 m, Métrico	
4811-24P4	24X / Amortiguación magnética	Sí	13 pies, octavos / pies	
4811-24P5	24X / Amortiguación magnética	Sí	13 pies, décimos / pies	
4811-24P6	24X / Amortiguación magnética	Sí	4 m, Métrico	
4811-24P7	24X / Amortiguación magnética	Sí	16 pies, octavos / pies	
4811-24P8	24X / Amortiguación magnética	Sí	16 pies, décimos / pies	
4811-32	32X / Amortiguación magnética	No	Ninguna	
4811-32P1	32X / Amortiguación magnética	Sí	9 pies, octavos / pies	
4811-32P2	32X / Amortiguación magnética	Sí	9 pies, décimos / pies	
4811-32P3	32X / Amortiguación magnética	Sí	3 m, Métrico	
4811-32P6	32X / Amortiguación magnética	Sí	4 m, Métrico	

ESPECIFICACIONES	4811-24	4811-32	AL24A	AL24M	AL32A
Aumentos	24X	32X	24X	24X	32X
Diámetro del objetivo	36 mm	42 mm	30 mm	30 mm	36 mm
Ángulo del campo de visión	1° 20'	1° 20'	1° 20'	1° 20'	1° 20'
Distancia mínima de enfoque	0,3 m	0,3 m	0,6 m	0,6 m	0,6 m
Constante de estadia	100	100	100	100	100
Constante aditiva	0	0	0	0	0
Amortiguación del compensador	Magnética	Magnética	Aire	Magnética	Aire
Rango de compensación	±15'	±15'	±15'	±15'	±15'
Exactitud del ajuste del compensador	<0,5"	<0,5"	<0,5"	<0,5"	<0,3"
Nivelación doble por 1 km	2 mm	1 mm	2 mm	2 mm	1 mm
Exactitud del círculo horizontal	8/2 mm	8/2 mm	8/2 mm	8/2 mm	8/2 mm
Círculo horizontal	1°	1°	1°	1°	1°
Placa base	5/8 x 11	5/8 x 11	5/8 x 11	5/8 x 11	5/8 x 11
Color	Rojo	Rojo	Amarillo	Amarillo	Amarillo
Peso	1,80 kg	1,80 kg	1,60 kg	1,60 kg	1,60 kg

Nº DE PIEZA	POTENCIA/AMORTIGUACIÓN	TRÍPODE	MIRA	
AL24A	24X / Amortiguación por aire	No	Ninguna	
AL24M	24X / Amortiguación magnética	No	Ninguna	
AL24M-2	24X / Amortiguación magnética	Sí	4,87 pulgadas	
AL32A	32X / Amortiguación por aire	No	Ninguna	

Teodolito de obra

Teodolito digital para construcción con todas las prestaciones



Nº DE PIEZA
DET-2



DE-50
Ocular opcional se vende
por separado

CARACTERÍSTICAS Y VENTAJAS

- ▶ Diseñado para aplicaciones de construcción general
- ▶ El teodolito digital electrónico Spectra Precision DET-2 le da mediciones precisas en un plataforma asequible, versátil, y fácil de usar
- ▶ Tiene monitores dobles y controles que facilitan el acceso y la operación, caracteres LCD retroiluminados muy grandes que facilitan la lectura (reduciendo también la fatiga visual y la introducción de errores), así como una variedad de características y parámetros que solo suelen encontrarse en instrumentos mucho más caros
- ▶ La meta del teodolito Spectra Precision DET-2 es rentabilizar la inversión rápidamente
- ▶ Con exactitud de 2 segundos (lecturas seleccionables de 1 ó 5 segundos) y compensación del eje vertical, este teodolito puede encargarse de cualquier obra
- ▶ Incluye una batería recargable y un cargador para reducir los costos de operación

- ▶ Puede personalizarse al estilo de operación preferido o al trabajo, con parámetros de configuración programables de resolución del ángulo horizontal, tono, grados verticales o %, apagado automático (para optimizar la duración de la batería) y ángulo del cénit
- ▶ Incluye un paquete de cuatro baterías alcalinas AA estándar de reserva
- ▶ Incluye un retículo integrado iluminado que permite trabajar en el interior de edificios y en otros entornos con poca luz o sin luz, como por ejemplo al amanecer o anochecer
- ▶ Permite trabajar en condiciones difíciles, cumple con la norma ambiental IP-54, por lo que es resistente al agua y polvo
- ▶ Viene equipado con plomada, paquete de batería NiMH recargable y cargador, paquete de baterías alcalinas, herramientas de ajuste, capucha, guía de usuario en varios idiomas, y una maleta de transporte rígida
- ▶ Es lo suficientemente preciso para cualquier trabajo, no obstante la resolución del monitor puede personalizarse según las preferencias de operador cuando se quieran lecturas rápidas
- ▶ La compensación del eje vertical puede habilitarse o deshabilitarse según el trabajo u operación
- ▶ Los parámetros programables de la resolución del ángulo horizontal y tono, grados verticales o porcentaje son fáciles de configurar
- ▶ El kit de recarga reduce los costos de operación y la inactividad
- ▶ Para ver las especificaciones, visite nuestro sitio web

APLICACIONES

- ▶ Establecimiento de líneas de referencia de 90 grados
- ▶ Verificación de ángulos, alineaciones (ejes), y plomada
- ▶ Alineación de anclas de fijación
- ▶ Configuración laser en sistema de tubería con flujo por gravedad
- ▶ Colocación de columnas de acero
- ▶ Alineación de encofrados, muros basculantes, y muros cortina
- ▶ Trabajo básico de nivelación
- ▶ Nivelación de corto alcance

DET-2 — Teodolito de obra
DE-50 — Ocular diagonal



Abrazadera de tablón

Accesorios y componentes para láseres rotativos



Nº DE PIEZA
4852-14



CARACTERÍSTICAS Y VENTAJAS

- ▶ Se acopla a tablonas con espesores de hasta 55 mm
- ▶ La placa de montaje con tornillo 5/8 x 11 puede quitarse fácilmente cuando se conecte un láser o un teodolito
- ▶ El orificio del clavo asegura que el eje del teodolito se posicione exactamente sobre el punto de referencia
- ▶ Los pomos blandos de bloqueo son cómodos cuando se use en climas fríos o húmedos
- ▶ Tres puntos de contacto para que el agarre sea seguro y fuerte
- ▶ Abrazadera de liberación rápida para acoplamiento rápido del instrumento
- ▶ Peso 1,10 kg

APLICACIONES

- ▶ Perfecto para un láser para aplicaciones verticales o teodolitos

4852-14 — Abrazadera de tablón



Receptor laserómetro Storm



Luces LED altamente visibles: se ponen verdes cuando está nivelado y rojas cuando no lo está

CARACTERÍSTICAS Y VENTAJAS

- ▶ Tiene una lectura de elevación digital y visualiza valores numéricos de ± 5 cm
- ▶ Se pueden hacer mediciones precisas sin mover la abrazadera del jalón, esto ahorra tiempo optimizando la productividad
- ▶ Impermeabilización según la norma IP67
- ▶ El sobremoldeo protector permite que el instrumento resista caídas de hasta 3 metros sobre concreto
- ▶ La abrazadera universal reversible patentada se adapta a miras cuadradas o redondas
- ▶ La altura de recepción de 12,7 cm permite la rápida adquisición del rayo láser
- ▶ Un sensor antiestroboscópico patentado evita que las luces de la obra den señales incorrectas
- ▶ Los indicadores LED altamente visibles en

- la parte delantera se ponen verdes cuando el instrumento está nivelado o rojos cuando no lo está
- ▶ La mira de fibra de vidrio se vende por separado
- ▶ Pesa 0,38 kg (con baterías)
- ▶ Pesa 0,54 kg (sin baterías ni abrazadera para mira)

APLICACIONES

- ▶ Medición de distancia altamente precisa



Nº DE PIEZA
ATI994000-02

ATI994000-02 — Receptor laserómetro Storm - Rojo
ATI994000-09 — Receptor laserómetro Storm - Amarillo



Detector láser Lightning 2



Permite nivelar rápidamente en diversidad de sitios de obra

CARACTERÍSTICAS Y VENTAJAS

- ▶ El Lightning™ 2 tiene una pantalla LCD doble de fácil lectura e indicadores LED
- ▶ Viene equipado con una abrazadera para mira de fácil acople que permite cambiar rápidamente el instrumento entre aplicaciones (montado en el jalón o portátil)
- ▶ La robusta carcasa con impermeabilización IP67 protege la unidad del polvo, humedad y caídas accidentales
- ▶ Altavoz de 100 db que puede escucharse en obras con ruido
- ▶ Con dos sensibilidades de nivelación (fina y media),

- el Lightning 2 le permite nivelar rápidamente en diversidad de sitios de obra
- ▶ Pesa 0,29 kg (con baterías)
- ▶ Pesa 0,45 kg (sin baterías ni abrazadera para mira)

APLICACIONES

- ▶ Medición de distancia altamente precisa



Nº DE PIEZA
ATI993600-02

ATI993600-02 — Detector láser Lightning 2 - Rojo
ATI993600-09 — Detector láser Lightning 2 - Amarillo



Receptor láser Twister



Especialmente diseñado para entornos de construcción duros y ruidosos

CARACTERÍSTICAS Y VENTAJAS

- ▶ Diseñado para recibir información de elevación de referencia de niveles de láser rotativos
- ▶ El detector recibe rayos láser invisibles y rayos rojos visibles
- ▶ El detector incluye pantallas de cristal líquido (LCD) en la parte frontal y en la parte trasera para facilitar la indicación del estado del detector y la visualización de información de pendiente
- ▶ La bocina emite un tono audible que indica 'nivelado', 'alto', o 'bajo'
- ▶ Especialmente diseñado para entornos de construcción duros y ruidosos
- ▶ La batería dura hasta 70 horas
- ▶ La altura de la ventana del rayo es de 5 cm
- ▶ Los niveles de exactitud son seleccionables por el usuario para cumplir con los diversos requisitos del trabajo

- ▶ Todos los detectores tienen una carcasa resistente a impactos, pantalla empotrada, diseño resistente al agua, contactos de batería duraderos, y una bocina con volumen alto
- ▶ Abrazadera de uso general diseñada para montar el detector en varios jalones y estadias
- ▶ Pesa 0,45 kg con baterías

APLICACIONES

- ▶ Medición de distancia altamente precisa



Nº DE PIEZA
ATI993640-09

ATI993640-09 — Receptor Láser Twister - Amarillo



Receptor láser Bullseye 6

Cuatro niveles de exactitud seleccionables para cada posición de nivelación



CARACTERÍSTICAS Y VENTAJAS

- ▶ La compensación de ángulo calcula y corrige automáticamente la visualización de pendiente para el ángulo del brazo
- ▶ Verifica la nivelación con el balancín extendido o retraído a 30°

- ▶ Indicación de plomada integrada - para verificar rápidamente y con exactitud la nivelación para excavadoras y retroexcavadoras
- ▶ Compensar nivelado - para excavar con productividad
- ▶ Centrar nivelado - para operaciones de nivelación

- se usa en bulldozers (topadoras), niveladoras, raspadoras, palas
- ▶ Hasta 8 canales de información de pendiente más indicadores direccionales de fuera del rayo

APLICACIONES

- ▶ Medición de distancia altamente precisa



Nº DE PIEZA
AT1991320-02

Nº DE PIEZA	FUENTE DE ALIMENTACIÓN	COLOR
AT1991320-02	Alcalina	Rojo
AT1991320-09	Alcalina	Amarillo
AT1991326-02	NIMH recargable	Rojo
AT1991326-09	NIMH recargable	Amarillo

Receptor láser Bullseye 5+

Hasta seis canales de información de pendiente



CARACTERÍSTICAS Y VENTAJAS

- ▶ El indicador integrado permite ayudar al operador a mantener la inclinación en el nivel o la barra vertical para una mayor producción y precisión
- ▶ Puede ser programado para igualar con una pendiente conocida o existente en operaciones de igualación de pendientes
- ▶ *Centrar a nivel*

- proporciona una cantidad equivalente de información de pendiente por encima y por debajo del punto a nivel
- ▶ Se usa con maquinaria de excavación y nivelación
- ▶ El indicador de plomada va integrado para poder verificar la pendiente rápidamente y con exactitud
- ▶ *Compensar valor a nivel* proporciona más información acerca del valor por encima del nivel utilizando todo el

- receptor para llevar a cabo una excavación productiva
- ▶ Tres niveles de exactitud seleccionables para cada posición de nivelación y hasta seis canales de información de pendiente más indicadores direccionales de fuera del rayo

APLICACIONES

- ▶ Medición de distancia altamente precisa



Nº DE PIEZA
AT1991370-02

Nº DE PIEZA	FUENTE DE ALIMENTACIÓN	COLOR
AT1991370-02	Alcalina	Rojo
AT1991370-09	Alcalina	Amarillo
AT1991376-02	NIMH recargable	Rojo
AT1991376-09	NIMH recargable	Amarillo

Receptor láser Bullseye 3+

Se usa en bulldozers (topadoras), niveladoras, raspadoras, palas



CARACTERÍSTICAS Y VENTAJAS

- ▶ Se adapta a la maquinaria de excavación y nivelación
- ▶ Fácil de mover entre máquinas
- ▶ 3 niveles de exactitud seleccionables - de nivelación

- aproximada al acabado final
- ▶ Indicadores LED brillantes, color verde indica la posición 'a nivel'
- ▶ 5 canales de información de pendiente más indicadores direccionales de fuera del rayo

APLICACIONES

- ▶ Medición de distancia altamente precisa



Nº DE PIEZA
AT1991340-02

Nº DE PIEZA	FUENTE DE ALIMENTACIÓN	COLOR
AT1991340-02	Alcalina	Rojo
AT1991340-09	Alcalina	Amarillo
AT1991346-02	NIMH recargable	Rojo
AT1991346-09	NIMH recargable	Amarillo

Soportes magnéticos Bullseye

Se usa con los receptores Bullseye



CARACTERÍSTICAS Y VENTAJAS

- ▶ Ambos modelos de soporte magnético pueden utilizarse con todos los receptores Bullseye
- ▶ Dos paquetes de imanes con una fuerza de adhesión de 408 kilos

- ▶ El receptor puede deslizarse fácilmente hacia arriba o hacia abajo
- ▶ Se quita fácilmente usando una palanca de liberación
- ▶ Tiene un rango de ajuste vertical amplio que agiliza los estacionamientos láser

APLICACIONES

- ▶ Medición de distancia altamente precisa



Nº DE PIEZA
ATI991360-02

ATI991360-02 — Soporte magnético Bullseye - Para retroexcavadoras y excavadoras
ATI991364-02 — Soporte magnético Bullseye - Para hojas planas de topadoras



Accesorios para receptor Bullseye

Nº DE PIEZA

ACCESORIOS PARA RECEPTOR BULLSEYE

ATI010972-50

Cable del receptor, recto, 15,24 metros

ATI010983

Cable de alimentación de la máquina, adaptador de cigarrillos, 0,8 a 2,4 metros

ATI010987-25

Cable de alimentación de la máquina, terminales de ojo, 7,6 metros

ATI991604

Cargador de batería universal con enchufes de pared



Soporte de columna/pared para láseres y estaciones totales

Opciones de soporte de doble uso que ofrecen flexibilidad en el sitio de la obra



CARACTERÍSTICAS Y VENTAJAS

- ▶ La pieza número 4852-17 de SECO es un soporte de doble uso para láseres y estaciones totales
- ▶ Se monta fácilmente en columnas (o esquinas) y paredes planas
- ▶ Su diseño único permite separarlo rápida y fácilmente para usarlo en otro lugar
- ▶ La plataforma de 5/8 x 11 sujeta el instrumento a 12,7 cm de la superficie de la columna o pared

- ▶ La correa con tensor de trinquete o carraca de hasta 50,8 cm de largo sujeta el soporte de forma segura a las columnas (use la extensión para correa número D12328 para columnas más grandes, y conseguirá una longitud adicional de 94 a 175 cm)
- ▶ Múltiples orificios para clavos o tornillos permiten montarlo en la pared
- ▶ Tiene un armazón de acero con revestimiento de pintura electrostática
- ▶ Pesa 2,30 kg

APLICACIONES

- ▶ Se usa con láseres y estaciones totales en obras de obras de construcción grandes



Nº DE PIEZA
4852-17

4852 -17— Soporte de columna/pared para láseres y estaciones totales



Resistente Abrazadera para columna del instrumento

Se monta en columnas estructurales para dar estabilidad y soporte a los instrumentos pesados



CARACTERÍSTICAS Y VENTAJAS

- ▶ La resistente abrazadera para columna de instrumentos de SECO tiene un diseño estable y robusto y funciona con todos los instrumentos 5/8 x 11
- ▶ La columna ajustable gira y se mueve de forma vertical para orientar el instrumento

- ▶ cuando sea necesario y tiene un ajuste de altura de 30,48 cm
- ▶ El eje del bulón con rosca 5,8 x 11 a la columna mide 38,1 cm
- ▶ Incluye tubo NPT estándar de 0,5 m de largo con rosca de 3/4 de pulgada y una abrazadera corrediza resistente

- ▶ Hecho de aluminio estructural para aplicaciones industriales y hardware de acero inoxidable
- ▶ Pesa 6,8 kg

APLICACIONES

- ▶ Para usar con estaciones totales robóticas y escáneres
- ▶ Ideal para montar teodolitos, láseres, etc.



Nº DE PIEZA 4852-18

4852-18 — Abrazadera resistente para columna de instrumentos



Haga un pedido del kit de correa con tensor de trinquete de 5 cm X 3 m N/P 4852-18-050 según se necesite para las diferentes opciones de montaje

Abrazadera resistente para columna del instrumento

Se monta en columnas estructurales para dar estabilidad y soporte a los instrumentos pesados

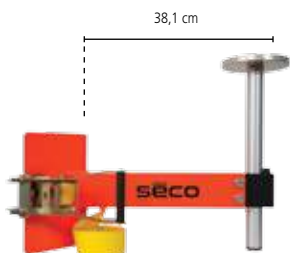

CARACTERÍSTICAS Y VENTAJAS

- ▶ La abrazadera resistente para columna de instrumentos pde SECO tiene un diseño estable y robusto, funciona con todos los instrumentos 5/8 x 11
- ▶ La columna ajustable gira y se mueve de forma vertical para orientar el instrumento cuando sea necesario y tiene un ajuste

- ▶ de altura de 30,48 cm
- ▶ El eje del tornillo con rosca 5/8 x 11 a la columna mide 38,1 cm
- ▶ Incluye una correa de 5,08 cm por 3,05 m homologada para una carga de 997,90 kilos y un trinquete resistente que permite apretarlo con fuerza a columnas cuadradas y redondas

- ▶ Hecho de aluminio estructural para aplicaciones industriales y hardware de acero inoxidable
- ▶ Peso 6,24 kg

APLICACIONES

- ▶ Para usar con estaciones totales robóticas y escáneres
- ▶ Ideal para montar teodolitos, láseres, etc.



Nº DE PIEZA 4852-16

4852-16 — Abrazadera resistente para columna de instrumentos



Láser rotativo con abrazadera para columna

Accesorios y componentes para láseres rotativos



CARACTERÍSTICAS Y VENTAJAS

- ▶ Funciona con todos los instrumentos 5/8 x 11
- ▶ La columna gira para orientar el instrumento cuando sea necesario y tiene un ajuste de altura de 30 cm
- ▶ El eje del tornillo con rosca 5/8 x 11 a la columna mide 16,5 cm
- ▶ Diseñado para adaptarse

- ▶ a columnas redondas y cuadradas
- ▶ La correa con tensor de trinquete aprieta rápidamente la abrazadera a la columna en la posición deseada y crea una fuerte conexión a las columnas de diámetros de 0,5 m
- ▶ Hecho de aluminio y acero inoxidable
- ▶ Asimismo está disponible

- ▶ una extensión para correa (D12328, se vende por separado), la cual agrega de 94 a 175 cm a la correa existente. Esto es útil cuando se trabaje con columnas grandes
- ▶ Pesa 2,32 kg

APLICACIONES

- ▶ Perfecto para láseres o teodolitos



Nº DE PIEZA 4852-15

4852-15 — Abrazadera para columna



SopORTE de montaje para pared

Instalación simple y segura en cualquier superficie de metal ferroso



CARACTERÍSTICAS Y VENTAJAS

- ▶ Fuerte construcción de una sola pieza
- ▶ Diseñado para sujetar tornillos en U para tuberías

- ▶ de 50,8 ó 7,62 cm) de diámetro
- ▶ Orificios de montaje en pared de 10,16 x 1,75 cm en centros de 15,24 cm*
- ▶ Separador de 203 mm (para

- ▶ separar de la superficie lisa de la pared)
- ▶ Acero soldado de 6,3 mm
- ▶ Revestimiento de pintura en polvo electrostática negra
- ▶ Peso 4,20 kg

2072-60 — SopORTE de montaje de pared



*Las piezas para la instalación no van incluidas

Chalecos de seguridad Serie 8365

Diseñados para cumplir con las normas americanas ANSI/ISEA Clase 3



CARACTERÍSTICAS Y VENTAJAS

- ▶ Hechos de tejido de poliéster y malla de poliéster duradera que cumple la norma ANSI/ISEA
- ▶ Tiene cremalleras YKK™, cinta reflectante de 10,16 cm de anchura con franjas plateadas de 50,8 mm hechas de tejido reflectante 3M Scotchlite®
- ▶ Tejido Adaptive Comfort® hecho

por Outlast®, con homologación Certified Space Technology™, y diseñado para equilibrar la temperatura corporal

- ▶ Desarrollado en colaboración con los topógrafos del Departamento de Transporte de California
- ▶ Incluye muchas características de calidad; tiene múltiples bolsillos para teléfono celular, cintas, radio, lápices, mapas, latas de aerosol etc.

- ▶ También incluye dos bolsillos interiores y dos clips para micrófono

APLICACIONES

- ▶ Seguridad en el lugar de trabajo
- ▶ Perfecto para cuadrillas de construcción o topógrafos que trabajen cerca de carreteras transitadas u otros lugares potencialmente peligrosos donde es importante ver bien al trabajador



Nº DE PIEZA 8365

Nº DE PIEZA	COLOR	TALLA	
8365-42-FLY	Amarillo fluorescente	42 (S)	
8365-42-FOR	Naranja fluorescente	42 (S)	
8365-46-FLY	Amarillo fluorescente	46 (M)	
8365-46-FOR	Naranja fluorescente	46 (M)	
8365-50-FLY	Amarillo fluorescente	50 (L)	
8365-50-FOR	Naranja fluorescente	50 (L)	
8365-54-FLY	Amarillo fluorescente	54 (XL)	
8365-54-FOR	Naranja fluorescente	54 ExtraGrande	
8365-58-FLY	Amarillo fluorescente	58 (XXL)	
8365-58-FOR	Naranja fluorescente	58 (XXL)	
8365-62-FLY	Amarillo fluorescente	62 (XXXL)	
8365-62-FOR	Naranja fluorescente	62 (XXXL)	
8365-66-FLY	Amarillo fluorescente	66 (J)	
8365-66-FOR	Naranja fluorescente	66 (J)	

Chalecos de seguridad Serie 8265

Diseñados para cumplir con las normas americanas ANSI/ISEA Clase 2



CARACTERÍSTICAS Y VENTAJAS

- ▶ Desarrollado en colaboración con los topógrafos del Departamento de Transporte de California
- ▶ Tejido fluorescente brillante, contraste de tejido reflectante de 101,6 mm de anchura con franjas plateadas de 50,8 mm hechas de tejido reflectante 3M™ Scotchlite™
- ▶ Hecho de tejido de poliéster

duradero, ojales de latón, cintas y ribeteado resistente, y una cremallera YKK™ genuina

- ▶ Tela Adaptive Comfort® hecha por Outlast®, con homologación Certified Space Technology™, y diseñada para equilibrar la temperatura corporal
- ▶ Tiene cuatro bolsillos exteriores grandes y dos generosos bolsillos interiores, ideales para guardar libretas de campo, cintas métricas, lapiceros,

- cintas, teléfonos celulares, etc.
- ▶ Incluye dos bolsos para guardar latas de aerosol

APLICACIONES

- ▶ Seguridad en el lugar de trabajo
- ▶ Perfecto para cuadrillas de construcción o topógrafos que trabajen cerca de carreteras transitadas u otros lugares potencialmente peligrosos donde es importante ver bien al trabajador



Nº DE PIEZA 8265

Nº DE PIEZA	COLOR	TALLA	
8265-42-FLY	Amarillo fluorescente	42 (S)	
8265-42-FOR	Naranja fluorescente	42 (S)	
8265-46-FLY	Amarillo fluorescente	46 (M)	
8265-46-FOR	Naranja fluorescente	46 (M)	
8265-50-FLY	Amarillo fluorescente	50 (L)	
8265-50-FOR	Naranja fluorescente	50 (L)	
8265-54-FLY	Amarillo fluorescente	54 (XL)	
8265-54-FOR	Naranja fluorescente	54 (XL)	
8265-58-FLY	Amarillo fluorescente	58 (XXL)	
8265-58-FOR	Naranja fluorescente	58 (XXL)	
8265-62-FLY	Amarillo fluorescente	62 (XXXL)	
8265-62-FOR	Naranja fluorescente	62 (XXXL)	
8265-66-FLY	Amarillo fluorescente	66 (J)	
8265-66-FOR	Naranja fluorescente	66 (J)	

Chalecos de seguridad Serie 8260 - Homologados para los Estados Unidos y Canadá

Diseñados para cumplir con las normas americanas ANSI/ISEA Clase 2 y las normas canadienses CSA-Z96



CARACTERÍSTICAS Y VENTAJAS

- ▶ Fabricados para cumplir con las normas americanas ANSI/ISEA 107-2010 Clase 2 y las normas canadienses CSA-Z96
- ▶ Los compartimentos del chaleco incluyen un bolsillo para la libreta de campo, ranuras para lapiceros, un bolsillo con ojales para guardar las cintas, y un bolsillo interior para el teléfono celular

- ▶ Incluye un cuello acolchado especial hecho de tejido Outlast® para confort
- ▶ Cinta reflectante de 10,16 cm de ancho con una franja plateada de 5,08 cm y tejido de alta visibilidad hacen que este chaleco sea altamente visible en cualquier condición climática, tanto de día como de noche
- ▶ Incluye también dos clips exteriores para micrófonos de radio y una cremallera delantera

- ▶ Hecho de tejido de poliéster 100%

APLICACIONES

- ▶ Seguridad en el lugar de trabajo
- ▶ Perfecto para cuadrillas de construcción o topógrafos que trabajen cerca de carreteras transitadas u otros lugares potencialmente peligrosos donde es importante ver bien al trabajador



Nº DE PIEZA 8260

Nº DE PIEZA	COLOR	TALLA	
8260-46-FLY	Amarillo fluorescente	46 (M)	
8260-46-FOR	Naranja fluorescente	46 (M)	
8260-50-FLY	Amarillo fluorescente	50 (L)	
8260-50-FOR	Naranja fluorescente	50 (L)	
8260-54-FLY	Amarillo fluorescente	54 (XL)	
8260-54-FOR	Naranja fluorescente	54 (XL)	
8260-58-FLY	Amarillo fluorescente	58 (XXL)	
8260-58-FOR	Naranja fluorescente	58 (XXL)	
8260-62-FLY	Amarillo fluorescente	62 (XXXL)	
8260-62-FOR	Naranja fluorescente	62 (XXXL)	
8260-66-FLY	Amarillo fluorescente	66 (J)	
8260-66-FOR	Naranja fluorescente	66 (J)	

Chalecos de seguridad Serie 8261

Diseñados para cumplir con las normas europeas EN 20471:2014 Clase 2



CARACTERÍSTICAS Y VENTAJAS

- ▶ Hecho de tejido de poliéster y malla de poliéster cumple con la norma ISO 20471 Este chaleco tiene una cremallera YKK® resistente
- ▶ Tiene aperturas laterales con cremallera que permiten la ventilación
- ▶ El cuello acolchado está hecho de tejido Outlast® en el interior para regular la temperatura corporal
- ▶ Cinta reflectante de 10,16 cm de ancho con

- frangas plateadas de 5,08 cm de ancho
- ▶ El chaleco de otros fabricantes tiene homologación EC
- ▶ Viene con un clip para micrófono de fácil acceso
- ▶ Este chaleco tiene múltiples bolsillos que son seguros y de fácil acceso
- ▶ Las tallas del pecho van de 96,52 a 167,64 cm
- ▶ Las tallas disponibles son: M, L, XL, 2X, 3X, J
- ▶ Disponible en naranja fluorescente o en amarillo fluorescente



Nº DE PIEZA 8261

Nº DE PIEZA	COLOR	TALLA	
8261-M-FLY	Amarillo fluorescente	116,84 cm (M)	
8261-M-FOR	Naranja fluorescente	116,84 cm (M)	
8261-L-FLY	Amarillo fluorescente	127 cm (L)	
8261-L-FOR	Naranja fluorescente	127 cm (L)	
8261-XL-FLY	Amarillo fluorescente	137,16 cm (XL)	
8261-XL-FOR	Naranja fluorescente	137,16 cm (XL)	
8261-XXL-FLY	Amarillo fluorescente	147,32 cm (XXL)	
8261-XXL-FOR	Naranja fluorescente	147,32 cm (XXL)	
8261-XXXL-FLY	Amarillo fluorescente	157,48 cm (XXXL)	
8261-XXXL-FOR	Naranja fluorescente	157,48 cm (XXXL)	
8261-J-FLY	Amarillo fluorescente	167,64 cm (J)	
8261-J-FOR	Naranja fluorescente	167,64 cm (J)	

Chalecos de seguridad Serie 8290 económicos

Diseñados para cumplir con las normas americanas ANSI/ISEA Clase 2



CARACTERÍSTICAS Y VENTAJAS

- ▶ Fabricados para cumplir con las normas americanas ANSI/ISEA Clase 2
- ▶ Está fabricado con tricot y malla de poliéster texturizada para durabilidad y confort
- ▶ Hecha con tejido reflectante 3M™ Scotchlite™ y una cremallera en el pecho para

- el cierre delantero
- ▶ Se mantiene fresco en el calor del verano y es visible en condiciones de poca luz
- ▶ Tiene una amplia variedad de bolsillos: para radio; para lápiz; dos bolsillos exteriores delanteros; dos bolsillos interiores delanteros y un bolsillo posterior para un mapa
- ▶ Peso 0,32 kg

APLICACIONES

- ▶ Seguridad en el lugar de trabajo
- ▶ Perfecto para cuadrillas de construcción o topógrafos que trabajen cerca de carreteras transitadas u otros lugares potencialmente peligrosos donde es importante ver bien al trabajador



Nº DE PIEZA 8290

Nº DE PIEZA	COLOR	TALLA	
8290-50-FLY	Amarillo fluorescente	50 (L)	
8290-50-FOR	Naranja fluorescente	50 (L)	
8290-54-FLY	Amarillo fluorescente	54 (XL)	
8290-54-FOR	Naranja fluorescente	54 (XL)	
8290-58-FLY	Amarillo fluorescente	58 (XXL)	
8290-58-FOR	Naranja fluorescente	58 (XXL)	
8290-62-FLY	Amarillo fluorescente	62 (XXXL)	
8290-62-FOR	Naranja fluorescente	62 (XXXL)	

Chalecos de seguridad Serie 8068

Diseñados para cumplir con las normas americanas ANSI/ISEA Clase 2



CARACTERÍSTICAS Y VENTAJAS

- ▶ Hecho de tejido 100% poliéster fluorescente, duradero, blando, cómodo y resistente a la abrasión
- ▶ Tiene bolsillos cómodos y útiles con cierres robustos, bolsillo para mapa, y clip para micrófono
- ▶ Prenda de seguridad de alta

- visibilidad con dos bandas de cinta retroreflectante de cinco centímetros que cumple con las normas americanas ANSI/ISEA Clase 2
- ▶ El chaleco tiene broches de cierre en el pecho

APLICACIONES

- ▶ Seguridad en el lugar de trabajo
- ▶ Perfecto para cuadrillas de construcción o topógrafos que trabajen cerca de carreteras transitadas u otros lugares potencialmente peligrosos donde es importante ver bien al trabajador



Nº DE PIEZA 8068

Nº DE PIEZA	COLOR	TALLA	
8068-42-FLY	Amarillo fluorescente	42 (S)	
8068-42-FOR	Naranja fluorescente	42 (S)	
8068-46-FLY	Amarillo fluorescente	46 (M)	
8068-46-FOR	Naranja fluorescente	46 (M)	
8068-50-FLY	Amarillo fluorescente	50 (L)	
8068-50-FOR	Naranja fluorescente	50 (L)	
8068-54-FLY	Amarillo fluorescente	54 (XL)	
8068-54-FOR	Naranja fluorescente	54 (XL)	
8068-58-FLY	Amarillo fluorescente	58 (XXL)	
8068-58-FOR	Naranja fluorescente	58 (XXL)	
8068-62-FLY	Amarillo fluorescente	62 (XXXL)	
8068-62-FOR	Naranja fluorescente	62 (XXXL)	
8068-66-FLY	Amarillo fluorescente	66 (J)	
8068-66-FOR	Naranja fluorescente	66 (J)	

Chalecos de seguridad para topógrafos Serie 8063

Diseñados para cumplir con las normas americanas ANSI/ISEA Clase 2



CARACTERÍSTICAS Y VENTAJAS

- ▶ Los chalecos han sido fabricados para cumplir con las normas americanas ANSI/ISEA Clase 2
- ▶ Lleva un cómodo forro de tejido Adaptive Comfort® de alta tecnología fabricado por Outlast®, con homologación Certified Space Technology™,

- y diseñado para equilibrar la temperatura corporal
- ▶ Tejido de poliéster 100%
- ▶ Cierre fácil
- ▶ Incluye bolsillos para libretas de campo, mapas, lapiceros, brújulas, cintas, etc.
- ▶ También tiene un bolsillo exterior para el clip del micrófono de radio
- ▶ Pesa 0,89 kg

APLICACIONES

- ▶ Seguridad en el lugar de trabajo
- ▶ Perfecto para cuadrillas de construcción o topógrafos que trabajen cerca de carreteras transitadas u otros lugares potencialmente peligrosos donde es importante ver bien al trabajador

Nº DE PIEZA	COLOR	TALLA	
8063-42-FLY	Amarillo fluorescente	42 (S)	
8063-42-FOR	Naranja fluorescente	42 (S)	
8063-46-FLY	Amarillo fluorescente	46 (M)	
8063-46-FOR	Naranja fluorescente	46 (M)	
8063-50-FLY	Amarillo fluorescente	50 (L)	
8063-50-FOR	Naranja fluorescente	50 (L)	
8063-54-FLY	Amarillo fluorescente	54 (XL)	
8063-54-FOR	Naranja fluorescente	54 (XL)	
8063-58-FLY	Amarillo fluorescente	58 (XXL)	
8063-58-FOR	Naranja fluorescente	58 (XXL)	
8063-62-FLY	Amarillo fluorescente	62 (XXXL)	
8063-62-FOR	Naranja fluorescente	62 (XXXL)	
8063-66-FLY	Amarillo fluorescente	66 (J)	
8063-66-FOR	Naranja fluorescente	66 (J)	

Chalecos de seguridad Serie 8069

Diseñados para cumplir con las normas americanas ANSI/ISEA Clase 2



CARACTERÍSTICAS Y VENTAJAS

- ▶ Los chalecos han sido fabricados para cumplir con las normas americanas ANSI/ISEA Clase 2
- ▶ Tiene una malla cómoda y fresca en la parte trasera y corchetes de cierre en la

- parte delantera
- ▶ Tejido de poliéster 100%
- ▶ Incluye bolsillos especiales para libretas de campo, lapiceros, brújula, cinta, etc.
- ▶ También tiene un bolsillo exterior para el clip del micrófono de radio

APLICACIONES

- ▶ Seguridad en el lugar de trabajo
- ▶ Perfecto para cuadrillas de construcción o topógrafos que trabajen cerca de carreteras transitadas u otros lugares potencialmente peligrosos donde es importante ver bien al trabajador



Nº DE PIEZA 8069

Nº DE PIEZA	COLOR	TALLA	
8069-42-FLY	Amarillo fluorescente	42 (S)	
8069-42-FOR	Naranja fluorescente	42 (S)	
8069-46-FLY	Amarillo fluorescente	46 (M)	
8069-46-FOR	Naranja fluorescente	46 (M)	
8069-50-FLY	Amarillo fluorescente	50 (L)	
8069-50-FOR	Naranja fluorescente	50 (L)	
8069-54-FLY	Amarillo fluorescente	54 (XL)	
8069-54-FOR	Naranja fluorescente	54 (XL)	
8069-58-FLY	Amarillo fluorescente	58 (XXL)	
8069-58-FOR	Naranja fluorescente	58 (XXL)	
8069-62-FLY	Amarillo fluorescente	62 (XXXL)	
8069-62-FOR	Naranja fluorescente	62 (XXXL)	
8069-66-FLY	Amarillo fluorescente	66 (J)	
8069-66-FOR	Naranja fluorescente	66 (J)	

Mochila de hidratación

Manténgase hidratado mientras trabaja sin poner en riesgo la seguridad en el lugar de trabajo



CARACTERÍSTICAS Y VENTAJAS

- ▶ 50,8 x 20,32 cm
- ▶ Correa pectoral con hebilla lateral
- ▶ Tejido de 101,6 mm de ancho con cinta reflectante de 50,8 mm de ancho (igual que el chaleco de seguridad)
- ▶ Cintas de polipropileno de 25,4 mm de ancho permiten ajustar las correa del hombro

- ▶ El almohadillado de 6,3 mm en la parte trasera de la mochila va pegado a tejido de nailon Cordura 1000D
- ▶ El tubo de hidratación está rodeado de una funda de neopreno
- ▶ Vejiga de 2,5 litros de agua
- ▶ Cuando la vejiga está totalmente llena, la mochila de hidratación tiene un espesor de 127 mm
- ▶ Mod-U-Lox® mantiene el

- tubo de hidratación seguro en cualquiera de las correas, permitiendo acceder a la válvula de mordida para uso diestro o zurdo (uno en cada lado)
- ▶ Pesa 3,03 kg (con agua)
- ▶ Pesa 0,54 kg (sin agua)

APLICACIONES

- ▶ Seguridad en el lugar de trabajo
- ▶ Entorno de la construcción



Nº DE PIEZA
8125-60-FOR

8125-60-FOR — Mochila de hidratación

Bolsas y fundas variadas

Diseñadas para proteger los instrumentos y los suministros



- ▶ Cuatro bolsillos profundos exteriores con cremallera: dos delanteros y dos laterales
- ▶ Dos bolsillos interiores de 35,56 x 30,48 x 5,08 cm con cierres de gancho y presilla
- ▶ Correas de cinta de nailon resistente
- ▶ Mide 76,2 x 35,6 x 50,8 cm
- ▶ Pesa 1,72 kg



8106-10-ORG — Bolsa de herramientas Monstruo

- ▶ Excelente para llevar los accesorios topográficos, ropa y otras cosas
- ▶ Hecho de tejido de poliéster fuerte resistente al agua
- ▶ 69 x 28 x 28 cm
- ▶ Pesa 0,71 kg



8106-20-ORG — Bolsa de herramientas para topógrafo con fondo de Rhinotek

- ▶ Acomoda a la mayoría de los controladores grandes como los de la serie Ranger™, Allegro, TSC3™
- ▶ Tiene un cierre Velcro®, trabaja de cinturón y una correa para el hombro
- ▶ El compartimento principal mide 26 x 13,3 x 5 cm
- ▶ Almohadillado con Cordura 1000D de 6,3 mm con ribeteado khaki
- ▶ El bolsillo exterior tiene un tamaño de 15 x 12,7 cm
- ▶ Pesa 0,16 kg



8142-01-ORG — Bolsa para controladores grandes

- ▶ Tiene un bolsillo exterior con un cierre de Velcro y correas de 5,08 cm hechas de cinta resistente
- ▶ También tiene un fondo reforzado con Rhinotek™ y piel
- ▶ Mide 26 x 38 cm
- ▶ Pesa 0,59 kg



8095-20-ORG — Bolsa de cubo plegable resistente

- ▶ Esta funda acomoda el Trimble® Pathfinder® ProXH™ o el ProXT™ GNSS de forma segura
- ▶ Pesa 0,20 kg



8143-21-YEL — Funda para jalón de la serie Trimble Pathfinder

- ▶ Agarre el teléfono celular a cualquier jalón topográfico sin que se resbale
- ▶ Dimensiones internas: 12,7 x 6,35 x 3,81 cm
- ▶ Pesa 0,45 kg



8143-22-FLY — Bolsa para teléfono celular y mira GNSS

- ▶ La bolsa para el enrutador inalámbrico MiFi fija cualquier MiFi a cualquier jalón topográfico GNSS o jalón para prisma
- ▶ Se acopla a un GNSS o a un jalones para prisma con la abrazadera de metal de la maleta
- ▶ Esta bolsa se mantiene fija, no se desliza por el jalón
- ▶ Tiene una ventana transparente que permite ver claramente las actividades del instrumento instalado
- ▶ Funciona con todos los enrutadores inalámbricos MiFi y con la mayoría de los teléfonos inteligentes del mercado actual
- ▶ Una correa de velcro mantiene la unidad segura en el interior de la bolsa transparente
- ▶ Dimensiones internas de 15,24 x 10,8 cm
- ▶ Hecho de Cordura® resistente
- ▶ Viene en amarillo fluorescente
- ▶ Pesa 0,16 kg



8143-40-FLY — Bolsa para enrutador inalámbrico MiFi

Bolsas de herramientas

Diseñada para mantener sus herramientas seguras y organizadas



- ▶ Tiene bolsillos grandes de 28 x 18 cm y de 15 x 10 cm
- ▶ Tiene ranuras para marcadores y una lazada para hachas o martillos
- ▶ Pesa 0,18 kg



8046-20-ORG — Bolsas de herramientas para la obra



- ▶ Tiene un bolsillo de 22,9 x 5,08 x 27,9 cm
- ▶ El bolsillo grande tiene un forro de dos capas de Cordura 1000D
- ▶ El cinturón militar se ajusta a caderas de 127 cm
- ▶ Incluye lazada para sujetar el martillo y bolsillo para guardar los marcadores
- ▶ Pesa 0,48 kg



8046-30-ORG — Bolsa de herramientas con cinturón para topógrafos



Bolsas para jalones GNSS y trípodes

Diseñada para proteger y tener organizados los trípodes y miras GNSS



- ▶ Esta bolsa está hecha de Cordura® resistente y va reforzada con tejido Rhinotek™
- ▶ Incluye una correa para el hombro
- ▶ Para usar con trípodes de antena GNSS resistentes (5119-10)
- ▶ Mide: 20,32 x 142,24 cm
- ▶ Pesa 0,82 kg



8154-12-ORG — Bolsa para trípode GNSS resistente



- ▶ Para usar con el trípode de antena GNSS plegable (5119-00) u otros trípodes convencionales
- ▶ Diseñada para llevar el trípode sin la punta en el jalón para no dañar el jalón
- ▶ Tiene una cremallera resistente de longitud total
- ▶ Pesa 0,77 kg
- ▶ Dimensiones internas: 17,78 cm x 127 cm



8154-00-ORG — Bolsa para trípode de antena GNSS plegable



- ▶ Diseñada para proteger las miras durante el transporte o almacenamiento
- ▶ Es una bolsa plana con una tapa de 25,40 cm
- ▶ Pesa 0,20 kg



8162-00-ORG — Bolsa de transporte para mira móvil GPS



- ▶ Bolsa de transporte reemplazable para el trípode de antena de radio
- ▶ La bolsa va incluida con la compra del trípode para antena de radio (5300-11 y 5300-12)
- ▶ Dimensiones externas: 20,32 cm x 137,16 cm



8154-10-ORG — Bolsa de transporte para trípode de antena de radio



- ▶ Tiene una cremallera de longitud total y correa para el hombro
- ▶ Mide: 208,28 x 22,86 cm de diámetro exterior
- ▶ Pesa 0,85 kg



8153-10-ORG — Bolsa para trípode de antena extra grande



- ▶ Esta bolsa acomoda un jalón con cierre a presión de 2 metros y un bípode o trípode (conectado)
- ▶ Hecha de tejido de Cordura robusto y extremos de Rhinotek
- ▶ Tiene una longitud de 1,42 m
- ▶ Pesa 0,68 kg



8151-02-FLY — Bolsa resistente para jalón con cierre a presión de 2 metros

Bolsas y maletas para trípodes de instrumentos

Diseñadas para proteger los trípodes de sus instrumentos



- ▶ En la bolsa de SECO para trípodes de instrumentos caben todos los trípodes de madera y aluminio de las marcas principales
- ▶ Hecha de tejido de nailon Cordura resistente, con fondo de Rhinotek, y asas en la parte superior
- ▶ Mide: 132 x 22,23 cm de diámetro exterior
- ▶ El modelo 8150-20 pesa 0,84 kg



8150-20-ORG — Bolsa resistente para trípode con fondo de Rhinotek



- ▶ Bolsa resistente que permite cargar trípodes de muchas marcas diferentes (SECO y Tri-Max incluidas)
- ▶ Cierre de cremallera
- ▶ Mide: 121,9 x 22,3 cm de diámetro exterior
- ▶ Pesa 0,82 kg



8154-11-ORG — Bolsa para trípode super robusto



Maletas para trípode de prismas y miras móviles

Diseñadas para mantener limpios y seguros los trípodes de la mira móvil, el jalón robótico y el jalón para prisma



- ▶ Guarde su mira de dos tramos en esta maleta y sepa que va protegida
- ▶ Mide 10,16 cm de diámetro interior x 104,14 cm
- ▶ Pesa 1,40 kg



8162-20-BLK — Maleta para mira móvil GNSS



- ▶ Bolsillos laterales interiores y exteriores para guardar más cosas
- ▶ Mide: 15,25 cm de diámetro exterior x 147,32 cm
- ▶ Pesa 1,23 kg



8157-01-ORG — Bolsa larga almohadillada



- ▶ Diseñada para llevar un jalón para prisma acoplado al trípode
- ▶ La bolsa tiene una tapa doblada y correa de hombro
- ▶ Hecha de nailon Cordura y Rhinotek duradero
- ▶ Mide: 19,1 cm de diámetro interior x 152 cm
- ▶ Pesa 0,70 kg



8180-20-ORG — Bolsa resistente para trípode de jalón para prisma



- ▶ Proteje su prisma o jalón de la suciedad y la humedad
- ▶ Mide: 156,21 x 15,24 cm
- ▶ Pesa 0,31 kg



8160-00-ORG — Bolsa protectora para prisma o jalón



- ▶ El tubo recubierto de tejido resistente acomoda uno o dos tramos de jalones o miras
- ▶ Mide: 1,63 m de longitud
- ▶ Úselo para proteger y transportar su jalón o mira
- ▶ Pesa 2,50 kg



8160-20-BLK — Maleta rígida para jalones para prisma



Bolsas de transporte variadas

Diseñadas para mantener limpios y seguros los jalones y miras DE, LR-STD, LR-PRO y CR



- ▶ Esta bolsa está hecha de nailon 1000 denier de la más alta calidad
- ▶ Resistente al agua
- ▶ Mide: 11,4 x 208,3 cm
- ▶ Pesa 0,20 kg



91402 — Bolsa para miras LR-STD/LR-PRO



- ▶ Acomoda miras de 4 m, 5 m y 6 m
- ▶ Hecha de nailon de 1000 denier
- ▶ Resistente al agua
- ▶ Mide: 10,8 x 166,4 cm
- ▶ Pesa 0,20 kg



91411 — Bolsa para miras CR de 4,5 y 6 metros y SVR-16/25



- ▶ Hecha de poliéster resistente texturado
- ▶ Mide 19,05 x 116,84 cm
- ▶ Pesa 0,22 kg



8170-00-ORG — Bolsa para jalones



- ▶ Acomoda miras de 2,4 m
- ▶ Hecha de nailon de 1000 denier
- ▶ Resistente al agua
- ▶ Mide: 8,9 x 143,5 cm
- ▶ Pesa 0,14 kg



91410 — Bolsa para mira CR de 2,4m



¡VUELVE POR DEMANDA POPULAR!

Esta bolsa para mira DE, que se había descontinuado, vuelve a ofrecerse por demanda de los clientes

- ▶ Bolsa de Cordura® extremadamente duradera con fondo reforzado
- ▶ Tiene un bolsillo con un soporte para sensor
- ▶ Incluye una correa para el hombro
- ▶ 10,16 x 180,34 cm
- ▶ Pesa 0,23 kg



8166-01-ORG — Bolsa para mira de elevación directa



Bolsas para reglas de medición CMR

- ▶ Las bolsas están hechas de nailon 1000 denier de la más alta calidad
- ▶ Para usar con las robustas reglas de medición serie fibra de vidrio 90180, 90181 y 90182, y con la herramienta Gopher Ple 90520 descrita en la página 53.

Nº DE PIEZA	TAMAÑO	
91415	8,89 x 165,1 cm	
91416	11,43 x 172,72 cm	
91417	11,43 x 193,04 cm	



Bolsas para listones y estacas

Diseñada para sujetar los listones y las estacas de manera segura



- ▶ Para llevar 50 listones o barras de refuerzo
- ▶ Mide 2,54 x 96,52 cm
- ▶ Pesa 0,10 kg



8102-01-ORG — Cargador de listones de 96,5 cm



- ▶ Para llevar 50 listones o barras de refuerzo
- ▶ Mide 2,54 x 96,52 cm
- ▶ Pesa 0,10 kg



8102-00-ORG — Cargador de listones de 96,5 cm



- ▶ Se usa para llevar banderas de 53 cm o de 76 cm
- ▶ El modelo 8093-00-ORG pesa 0,10 kg
- ▶ El modelo 8094-00-ORG pesa 0,13 kg



8093-00-ORG — Bolsa para 21 banderas con estacas de alambre
8094-00-ORG — Bolsa para 30 banderas con estacas de alambre



- ▶ Para llevar listones de madera de 61 cm
- ▶ Con asa, correa para el hombro y bolsillo exterior
- ▶ Diámetro interior de 20,3 cm
- ▶ Pesa 0,18 kg



8103-20-ORG — Bolsa para listones resistente Rhinotek



- ▶ Cargador resistente para listones de 91,4 ó 122 cm
- ▶ Tiene espacio en su interior para cualquier cubo normal de 30,48 cm de 19 litros
- ▶ Pesa 0,68 kg sin cubo y aprox. 1,75 kg con el cubo



8104-20-ORG — Cargador de cubo resistente para listones



- ▶ El compartimento principal de esta bolsa está hecho de tejido Rhinotek™ robusto diseñado para sujetar estacas o barras de refuerzo de 45,7 cm
- ▶ Incluye una lazada para sujetar el martillo, una correa ajustable y orificios de drenaje con ojales de latón - la bolsa 8091-20-ORG tiene una partición central
- ▶ La bolsa estándar pesa 0,70 kg
- ▶ La bolsa con partición pesa 0,77 kg



8090-20-ORG — Bolsa resistente para estacas o barras de refuerzo de 45,7 cm
8091-20-ORG — Bolsa resistente con partición central para estacas o barras de refuerzo de 45,7 cm



- ▶ Bolsa resistente para listones con tejido Rhinotek en el fondo y 15,24 cm en los lados
- ▶ Diseñada en dos tamaños: 20,3 cm de ancho por 91,4 ó 122 de profundidad
- ▶ Ambas pesan aproximadamente 0,68 kg



8100-20-ORG — Bolsa resistente para barras de refuerzo o listones de 91 cm
8101-20-ORG — Bolsa resistente para barras de refuerzo o listones de 122 cm



- ▶ Esta bolsa para estacas es igual que la bolsa 8090-20-ORG pero acomoda estacas de 61 cm
- ▶ Tiene un fondo de Rhinotek
- ▶ La bolsa estándar pesa 0,77 kg
- ▶ La bolsa con partición pesa 0,73 kg



8092-20-ORG — Bolsa resistente para estacas o barras de refuerzo de 61 cm
8096-20-ORG — Bolsa resistente con partición central para estacas o barras de refuerzo de 61 cm



- ▶ Elija entre el bolso estándar para latas de aerosol o el bolso actualizado de cuatro bolsillos para lápices/ bolígrafos y correa de nailon resistente
- ▶ Ambas pesan aproximadamente 0,45 kg



8098-00-ORG — Bolsos para latas de aerosol estándar
8098-10-ORG — Con bolsillos para accesorios (mostrado)



Maletas para estación total con apertura superior o frontal

Maletas resistentes para su estación total



CARACTERÍSTICAS Y VENTAJAS

- ▶ Tiene un fondo de Rhinotek™ y correas de mochila duraderas

- ▶ Medido entre las almohadillas: 35,6 x 22,9 x 17,8 cm

APLICACIONES

- ▶ Protege y mantiene segura la estación total durante el transporte



Nº DE PIEZA
8120-00-ORG

Nº DE PIEZA	TIPO DE APERTURA	CARACTERÍSTICAS	PESO
8120-00-ORG	Frontal	Armazón de tejido	2,61 kg
8121-00-ORG	Superior	Armazón de tejido	2,61 kg
8123-00-ORG	Superior	Armazón de aluminio	3,40 kg



Mochilas para estación total e instrumentos GIS y GNSS

Diseñadas para proteger la estación total y los instrumentos GIS y GNSS



- ▶ Esta mochila incluye un jalón de antena con cerradura de leva, correas ajustables, varios bolsillos interiores, correas con trabillas de cinturón, funda impermeable y muchas más prestaciones
- ▶ Dimensiones interiores (medidas entre las almohadillas): 38 cm x 23 cm x 10 cm
- ▶ El jalón se extiende de 41,91 a 92,71 cm
- ▶ Tiene una punta con rosca 5/8 x 11 en el jalón de la antena
- ▶ Pesa 0,91 kg



8125-50-ORG — Mochila GIS pequeña



- ▶ El estilo de la mochila para estación total es similar al de las mochilas ligeras disponibles en las tiendas
- ▶ El compartimento principal tiene un 'envoltorio' innovador hecho de espuma de alta densidad de 0,95 cm con ajuste de gancho y lazada que sujeta firmemente todas las estaciones totales
- ▶ Tiene bolsillos adicionales y un fondo de Rhinotek™
- ▶ Pesa 1,10 kg



8120-30-ORG — Mochila para estación total de 400 mm (mostrada)
8120-40-ORG — Mochila para estación total de 500 mm



- ▶ Esta mochila tiene un compartimento superior para meter la estación total, doble cremallera, va forrada con relleno de espuma rígido, tiene dos bolsillos laterales para cables, y un bolsillo delantero para la batería
- ▶ Tiene un cinturón acolchado cómodo con un sistema de soporte para la espalda lumbar, correas para el hombro totalmente ajustables, y un asa de goma
- ▶ El armazón de aluminio rígido mantiene la mochila vertical incluso cuando esté completamente cargada
- ▶ Tiene una funda impermeable superior con cierre, y fundas impermeables en los bolsillos laterales
- ▶ Tiene un fondo de Rhinotek
- ▶ Dimensiones interiores (medidas entre las almohadillas): 43 x 25,4 x 25,4 cm
- ▶ Dimensiones exteriores: 62 x 38 x 40,6 cm
- ▶ Pesa 3,62 kg
- ▶ Puede cargar 18,14 kg



8134-00-ORG — Mochila para instrumentos robóticos



- ▶ Esta mochila, con su almohadillado de espuma y malla en la espalda, ofrece una manera conveniente y cómoda de transportar y manejar instrumentos de sistemas de información geográfica
- ▶ Tiene un bolsillo para CamelBak® u otros sistemas de hidratación
- ▶ Incluye funda impermeable protectora
- ▶ Tiene también bolsillos interiores ajustables; correa para el hombro acolchadas ajustables y un cinturón
- ▶ Hecha de poliéster resistente de alta visibilidad
- ▶ Dimensiones interiores: 50,8 x 24,13 x 10,16 cm
- ▶ Incluye una punta con rosca 5/8 x 11
- ▶ Pesa 1,27 kg



8125-11-ORG — Mochila GIS grande con jalón para antena con cerradura de leva



Bolsas para prismas y bases nivelantes

Diseñadas para proteger los prismas y las bases nivelantes

¡Las bolsas para prismas y bases nivelantes son excelentes para llevar las tabletas en el campo!



- ▶ Super acolchadas para prismas individuales
- ▶ Dimensiones interiores (medidas entre las almohadillas): 12,7 x 17,78 x 5 cm
- ▶ Pesa 0,22 kg



8070-00-ORG — Bolsa para prisma individual



- ▶ Para prismas triples y objetivos con prisma o bases nivelantes
- ▶ Dimensiones interiores (medidas entre las almohadillas): 25,4 x 24 x 7,6 cm
- ▶ Pesa 0,48 kg



8081-00-ORG — Bolsa gigante para prisma triple



- ▶ Super acolchadas para prismas triples
- ▶ Dimensiones interiores (medidas entre las almohadillas): 22,86 x 17,78 x 5 cm
- ▶ Pesa 0,34 kg



8080-00-ORG — Bolsa para prisma triple



- ▶ Acomoda fácilmente a una base nivelante
- ▶ Dimensiones interiores (medidas entre las almohadillas): 15,24 x 15,24 x 5 cm
- ▶ Pesa 0,18 kg



8071-00-ORG — Bolsa para base nivelante



- ▶ Acomoda un prisma inclinable con base nivelante y adaptador
- ▶ Dimensiones interiores (medidas entre las almohadillas): 30,5 x 30,5 x 7,6 cm
- ▶ Pesa 0,84 kg



8082-00-ORG — Bolsa acolchada gigante



- ▶ Diseñada para ensamblaje de prismas triples verticales
- ▶ Acomoda un objetivo con base nivelante y adaptador
- ▶ Dimensiones interiores (medidas entre las almohadillas): 38,1 x 20,32 x 5 cm
- ▶ Disponible en color naranja
- ▶ Pesa 0,66 kg



8130-00-ORG — Bolsa alta para prisma triple



**ChrisNik MagNails®,
MagSpikes® y MagHubs®**

Resistente a la corrosión y magnetizado para ser detectado fácilmente



- ▶ Los clavos magnéticos tienen recubrimiento de zinc y cromato transparente ecológico para resistir la corrosión
- ▶ Magnéticos, más fuertes, más duraderos, y de más calidad que otros clavos
- ▶ Los clavos Mag Nails son magnéticos y más grandes. Esto hace que sean más fáciles de encontrar a simple vista o con un localizador
- ▶ Cada caja tiene 100 clavos

- ▶ Hecho de acero de calidad superior, es la marca topográfica más duradera de la industria
- ▶ Al igual que el Mag Nail, el clavo Mag Spike es magnético lo que facilita su detección
- ▶ Tiene un punto central grande y una cabeza de 25,4 mm de diámetro por lo que es ideal para marcar puntos de control y esquinas de propiedades
- ▶ Hecho en los Estados Unidos

- ▶ El Mag Hub está magnetizado para facilitar su detección, y cincado para resistir la corrosión
- ▶ Tiene un punto central grande y se parece a una marca topográfica estándar
- ▶ No está diseñado para atravesar asfalto o concreto
- ▶ Fácil de trasladar y menos caro que las estacas
- ▶ Los Mag Hubs se suministran en un paquete de 13,61 kg (las cantidades aproximadas se muestran abajo)



Nº DE PIEZA	TAMAÑO	CANTIDAD	PESO
ChrisNik MagNails			
24750-CS	3/4 x 1/8 pulgadas	100 por caja, 12 cajas por paquete	3 kg/paquete
241000-CS	1 x 5/32 pulgadas	100 por caja, 12 cajas por paquete	5 kg/paquete
241250-CS	1 1/4 x 3/16 pulgadas	100 por caja, 12 cajas por paquete	8 kg/paquete
241500-CS	1 1/2 x 1/4 pulgadas	100 por caja, 12 cajas por paquete	15 kg/paquete
242000-CS	2 x 1/4 pulgadas	100 por caja, 12 cajas por paquete	18,5 kg/paquete
242500-CS	2 1/2 x 1/4 pulgadas	100 por caja, 12 cajas por paquete	21,8 kg/paquete
ChrisNik MagSpikes			
253MAGSPIKE	3/8 x 3 pulgadas	25 por caja	1,13 kg
254MAGSPIKE	3/8 x 4 1/2 pulgadas	25 por caja	1,18 kg
256MAGSPIKE	3/8 x 6 pulgadas	20 por caja	1,18 kg
258MAGSPIKE	3/8 x 8 pulgadas	20 por caja	2,27 kg
ChrisNik MagHubs			
23MAGHUB4	3/16 x 4 pulgadas	Approx...885	13,61 kg
23MAGHUB6	1/4 x 6 pulgadas	Approx...367	13,61 kg
23MAGHUB8	1/4 x 8 pulgadas	Approx...272	13,61 kg

Dispensador de cintas y marcador



- ▶ Estos marcadores permanentes son resistentes a fugas y tienen un barril de metal continuo
- ▶ El trazo de los marcadores con punta de cincel es extremadamente duradero en superficies de madera, metal y otras
- ▶ Homologación AP, no tóxico
- ▶ Caja de 12 pesa 1,70 kg



9060-14 — Marcador permanente Dixon Redimark - Negro

- ▶ El dispensador de rollos de cinta Presco para cinturón está hecho de acero y le permite tirar de la cinta desde el cinturón de forma conveniente ahorrándole tiempo
- ▶ Pesa 0,59 kg





8025-00-ORG — Dispensador de cintas almohadillado



Accesorios misceláneos



- ▶ Escoja entre una cuchilla de 44,45 cm o una cuchilla de 33 cm para quitar la maleza del sitio de la obra
- ▶ Pesa aprox. 0,45 kg



9500-17 — Cuchilla de 44,45 cm con funda 
 9500-13 — Cuchilla de 33 cm con funda 

- ▶ 9500-01 para afilar cuchillos y tijeras
- ▶ 9500-02 para afilar hachas o herramientas con puntas afiladas
- ▶ El modelo 9500-01 pesa 0,02 kg
- ▶ El modelo 9500-02 pesa 0,09 kg



9500-01 — Para cuchillos y tijeras 
 9500-02 — Para herramientas de mano 



- ▶ La bolsa de peso es ideal para sujetar mapas o planos cuando hace viento
- ▶ Pesa 0,68 kg



8010-10-BLU — Bolsa de peso de Cordura 



- ▶ Estos punzones de aluminio ligero son ideales para marcar una variedad de materiales o perforar un agujero para clavos o brocas
- ▶ Estas puntas de trazar duraderas con punta desmontable son perfectas para hacer marcas rápidas y precisas en piezas duras
- ▶ La punta de trazar está hecha de carburo de tungsteno, es duradera y puede hacer marcas con precisión de 0,2 mm
- ▶ La tapa magnética sirve para limpiar rápidamente las virutas



9068-02 — Punzón para tareas pesadas 
 9068-03 — Punta de trazar de carburo 



- ▶ Capas y puntas de repuesto que se adaptan a todas las plomadas de SECO



6000-001 — Tapa para plomada 
 6000-002 — Punta para plomada 

- ▶ Acerico para tachuelas de estaca



25456855 — Bola para tachuelas de estaca 1 LB 
 2180-00 — Bola para tachuelas normal 
 2180-01 — Bola para tachuelas con gancho 



- ▶ Estas piquetas de acero elástico de 4,7 mm de diámetro y 35,6 cm de largo tienen revestimiento de pintura electrostática en polvo roja y blanca, que alterna cada 2,54 cm
- ▶ El cilindro transportador (8041-00-ORG) se vende por separado
- ▶ Pesa 0,70 kg



2183-00 — Pasadores de chaveta para marcar, 11 unidades 



- ▶ El carrete de cuerda para plomada Gammon Reel® es prácticamente obligatorio en cualquier sitio de obra
- ▶ La cuerda recargable de 22 m viene en muchos colores



6001-06 — Carrete de cuerda para plomada de 2 m 
 6001-12 — Carrete de cuerda para plomada de 3,7 m 







- ▶ Bobina de 22 m de cuerda recargable para carrete Gammon Reel
- ▶ Disponible en rojo fluorescente, amarillo fluorescente y naranja



6001-FR — Repuesto para carrete de cuerda para plomada - Rojo fluorescente 
 6001-OR — Repuesto para carrete de cuerda para plomada - Naranja 



- ▶ Cada plomada sólida de latón tiene una punta de acero reforzado y una zona para guardar una punta de repuesto



6000-012	12 oz	340 g	
6000-014	14 oz	397 g	
6000-016	16 oz	454 g	
6000-018	18 oz	510 g	
6000-024	24 oz	680 g	
6000-032	32 oz	907 g	



- ▶ Funda de cuero resistente de doble costura con trabilla de cinturón para plomadas de SECO



6000-120 — Funda de cuero para plomadas de 283-340 gramos (10-12 onzas) 
 6000-160 — Funda de cuero para plomadas de 397- 454 gramos (14-18 onzas) 
 6000-240 — Funda de cuero para plomadas de 510-907 gramos (24-32 onzas) 

- ▶ Reflectores de 4,53 kg con bolsa incluida
- ▶ 2181-10 - cantidad aproximada: 1.125
- ▶ 2182-10 - cantidad aproximada: 1.300
- ▶ Pesa 4,53 kg



2181-10 — Reflectores planos 
 2182-10 — Reflectores en relieve 

- ▶ Los reflectores en relieve tienen un diámetro exterior de 49,3 mm
- ▶ Tienen un centro en relieve de 29 mm
- ▶ Pesan 0,45 kg



2182-00 — Reflectores en relieve, 260 unidades 

- ▶ Los reflectores planos tienen un diámetro exterior de 57,2 mm
- ▶ Tienen centros punzados con bordes crimpados
- ▶ Pesan 1,18 kg



2181-00 — Reflectores planos, 250 unidades 

Marca topográfica de latón

Monumentos permanentes para puntos de control topográficos



CARACTERÍSTICAS Y VENTAJAS

- ▶ Cabeza plana o abovedada
- ▶ Latón sólido moldeado a presión
- ▶ Puede estamparse a mano en el campo

- ▶ Cabeza de 34,9 mm a 63,5 mm de diámetro
- ▶ Tiene un vástago estriado de 50,8 mm que lo mantiene fijo y evita que el monumento se mueva o afloje

- ▶ Cabeza de 3,5 mm de espesor con acabado mate
- ▶ Instale sobre concreto fresco o inserte en un orificio perforado y fije con resina epoxi

TAMBIÉN DISPONIBLE: 2183-10 Kit de estampado en metal: para marcar a mano los monumentos con el número del ingeniero civil registrado o el del topógrafo u otra información necesaria. 0,6 cm, personalizable

Nº DE PIEZA	DIÁMETRO	PARTE SUPERIOR	PESO (g)	PESO (oz)	
2183-01	35 mm	Plano	49,3 g	1,74 oz	
2183-02	5,08 cm	Plano	83,0 g	2,93 oz	
2183-03	6,35 cm	Plano	111,5 g	3,93 oz	
2183-05	5,08 cm	Domo	110,2 g	3,89 oz	
2183-06	6,35 cm	Domo	157,8 g	5,57 oz	
2183-04	7,62 cm	Plano	139 g	4,93 oz	
2183-07	7,62 cm	Domo	204 g	7,2 oz	

Rite in the Rain



- ▶ Las libretas de campo de Rite in the Rain con espiral garantizan que nunca pierda sus valiosos datos
- ▶ Estas libretas tienen 160 páginas (80 hojas) incluyendo una página para el título y el índice, y pueden usarse en cualquier tipo de clima
- ▶ Esta libreta de campo amarilla de 12,06 x 19,05 cm va encuadrada con costura
- ▶ Pesa 0,29 kg

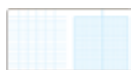

Patrón "Transit"
8 líneas verticales por 2,5 cm



Patrón "Pattern"
6 columnas verticales en cada hoja

- 300F — Libretas encuadradas con patrón "Transit"
- 310F — Libretas encuadradas con patrón "Level"

- ▶ Tamaño general: 11,75 x 17,78 cm
- ▶ Material de la tapa: Field-Flex
- ▶ Encuadrado: grapado lateral
- ▶ Nº de páginas: 48 (numeradas)
- ▶ Nº de hojas: 24
- ▶ Se vende en paquetes de 3
- ▶ Pesa 0,25 kg (paquete de 3)



- 311FX — Cuaderno para condiciones extremas, grapado lateral y patrón "Level"
- 301FX — Cuaderno para condiciones extremas, grapado lateral y patrón "Transit"

- ▶ Tamaño de la hoja: 11,75 x 17,78 cm
- ▶ Cabe en la carpeta amarilla (Nº de pieza 200)
- ▶ Patrón: "Field"
- ▶ Se vende en paquetes de 100 hojas
- ▶ Pesa 0,25 kg



- 352 — Hojas de papel con patrón Field

- ▶ Tamaño general: 11,75 x 17,78 cm
- ▶ Tapa de pasta blanda: Polydura (material reciclado)
- ▶ Encuadrado: espiral lateral
- ▶ Nº de páginas: 64 (32 hojas)
- ▶ Peso 0,09 kg



- 303 — Cuaderno reciclable con espiral lateral y patrón Transit
- 353 — Cuaderno reciclable con espiral lateral y patrón Field



Two columns of horizontal lines for notes.



Nº DE PIEZA	PÁGINA	Nº DE PIEZA	PÁGINA	Nº DE PIEZA	PÁGINA	Nº DE PIEZA	PÁGINA	Nº DE PIEZA	PÁGINA
23MAGHUB4	71	2153-10-NEGRO	39	4811-32P3	56	5125-22-FLY	10	5194-01	23
23MAGHUB6	71	2154-02-NEGRO	38	4811-32P6	56	5126-10	11	5194-03	23
23MAGHUB8	71	2154-04-NEGRO	38	4852-14	57	5128-00	9	5194-04	23
253MAGSPIKE	71	2154-BATT	38	4852-15	61	5128-052	11	5194-05	23
254MAGSPIKE	71	2159-01-NEGRO	40	4852-16	61	5128-08	9	5194-07	23
256MAGSPIKE	71	2159-03-NEGRO	41	4852-17	60	5128-20	10	5194-10	23
258MAGSPIKE	71	2159-04-NEGRO	41	4852-18	61	5128-22	10	5194-10-002	23
300F	73	2159-050	40	4900-00	23	5128-24	10	5195-01	23
301FX	73	2159-06	40	5001-10	14	5129-50	10	5196-02	9
303	73	2159-07	40	5001-12	14	5129-51	10	5196-07	9
310F	73	2180-00	72	5001-20	14	5129-52	18	5196-13	9
311FX	73	2180-01	72	5010-00-FLY	18	5129-53	18	5196-13-005	9
352	73	2181-00	72	5010-00-ROJO	18	5129-54	18	5196-17	9
353	73	2181-10	72	5010-01	18	5129-70	10	5196-18	9
2001-00	39	2182-00	72	5070-051-40	14	5129-71	10	5196-19	9
2002-00	39	2182-10	72	5079-066	20	5129-72	19	5196-20	9
2010-00	39	2183-00	72	5081-052-40	14	5129-73	19	5198-052	8
2020-00	39	2183-01	73	5110-00-FLY	24	5130-00-FLY	24	5198-054	8
2070-00	39	2183-02	73	5110-01-FLY	24	5130-01-FLY	24	5198-055	8
2070-02	16	2183-03	73	5111-00	11	5130-10	24	5198-056	8
2071-00	39	2183-04	73	5111-00-SS	11	5131-00-YEL	24	5198-059	8
2072-050	5	2183-05	73	5111-04	11	5131-01-FLY	24	5198-073	8
2072-30	5	2183-06	73	5111-04-051	11	5132-00-ACL	24	5198-081	8
2072-31	5	2183-07	73	5113-012	11	5139-02-FLY	47	5198-086	8
2072-32	5	3003-06	52	5114-01	11	5140-02-WOR	24	5198-152	8
2072-33	5	3003-07	52	5114-02	11	5143-00-FLY	24	5198-153	8
2072-51	36	3003-08	52	5114-050	11	5143-02	24	5198-157	22
2072-52	36	3003-10	52					5198-163	22
2072-60	61	3003-14	52					5199-050	8
2080-00	23	3006-06	52					5199-051	8
2080-55	23	3006-07	52					5199-052	8
2090-00	23	3006-08	52					5199-054	8
2090-01	17	3006-10	52					5200-050	7
2090-02	17	3006-11	52					5200-058	7
2090-04	17	3006-17	52					5200-059	7
2090-06	17	3006-18	52					5200-062	7
2090-07	17	4 520 800	36					5200-064	7
2090-10	20	4040-05	54					5200-065	7
2090-11	20	4040-30	54					5200-069	7
2090-12	20	4040-60	54					5200-070	7
2090-13	20	4050-01	54					5200-072	7
2090-14	20	4200-00	54					5200-073	7
2090-15	20	4300-00	54					5200-074	7
2090-17	20	4769-00	52					5200-075	7
2090-19	20	4769-01	52	5114-051	11	5144-00-FLY	24	5200-076	7
2090-21	20	4769-02	52	5114-10	11	5144-02	24	5200-077	7
2090-26	20	4769-03	52	5114-20	12	5145-00-FLY	24	5200-150	8
2120-00	11	4769-04	52	5114-21	12	5145-02	24	5200-151	8
2130-00	11	4769-06	52	5114-40-01	12	5145-03	24	5200-152	8
2131-00	23	4769-14	52	5114-40-02	12	5145-04	24	5200-154	8
2131-01	23	4770-00	53	5119-00-FLY	5	5150-02-WOR	24	5200-155	8
2132-01	11	4770-01	53	5119-00-FOR	5	5160-02-WOR	24	5200-16-050	6
2133-03	9	4811-24	56	5119-00-YEL	5	5180-00	23	5200-160	8
2133-05	9	4811-24P1	56	5119-10-FLY	5	5181-00	23	5200-164	8
2133-06	47	4811-24P2	56	5119-10-YEL	5	5182-001	24	5200-165	8
2152-04-NEGRO	39	4811-24P3	56	5125-00-YEL	9	5187-00	11	5200-166	8
2152-05-NEGRO	39	4811-24P4	56	5125-01-YEL	9	5187-00-SS	11	5200-17-050	6
2152-06-NEGRO	38	4811-24P5	56	5125-050	11	5190-00	23	5200-201	8
2152-07-NEGRO	38	4811-24P6	56	5125-056	11	5191-00	23	5200-29-050	6
2153-02-NEGRO	39	4811-24P7	56	5125-057-FLY	11	5192-00	23	5200-29-051	7
2153-04-BLK	39	4811-24P8	56	5125-058	24	5192-02	23	5200-30	6
2153-05-NEGRO	39	4811-32	56	5125-06-YEL	9	5193-04	23	5200-30-051	7
2153-06-NEGRO	38	4811-32P1	56	5125-20-FLY	10	5194-00	23	5200-31	6
2153-07-NEGRO	38	4811-32P2	56	5125-20-YEL	10	5194-003	23	5200-31-051	7



Nº DE PIEZA PÁGINA

5200-32	6
5200-33	6
5200-35	6
5200-35-051	7
5200-37-051	7
5200-38-051	7
5200-39-051	7
5200-40-051	7
5200-41	7
5200-41-051	7
5200-42	6
5200-42-051	7
5200-95	7
5200-96	7
5214-00	26
5214-01	24
5216-00	32
5217-04-FLY	25
5217-04-FOR	25
5217-04-RED	25
5217-04-YEL	25
5217-05-FLO	26
5217-05-FLY	26
5217-05-RED	26
5217-05-YEL	26
5217-072	25
5217-15-ABK	17
5217-20-FLY	48
5217-21-FOR	48
5217-30	26
5217-40-FLY	25
5217-40-RED	25
5217-40-YEL	25
5217-50-XXX	25
5218-02-FLY	26
5218-02-FOR	26
5218-02-RED	26
5218-02-YEL	26
5218-15-ABK	26
5218-40-FLY	26
5218-40-RED	26
5218-40-YEL	26
5219-03	25
5219-05	25
5220-13-BLK	45
5220-13-ORG	45
5300-11	47
5300-12	47
5301-21-BLK	46
5301-21-ORG	46
5301-24-BLK	46
5301-25-BLK	46
5301-31-BLK	45
5301-31-ORG	45
5302-13-BLK	44
5302-13-ORG	44
5311-21-ORG	46
5321-16-BLK	45
5321-17-ORG	44
5401-21-BLK	46
5402-13-BLK	44
5402-13-ORG	44
5420-13-BLK	45
5420-13-ORG	45

Nº DE PIEZA PÁGINA



5500-064-40	14
5501-11	20
5500-21	20
5500-23	19
5500-30	20
5501-11	20
5503-30	19
5512-11	19
5512-13-FLY-GM	10
5512-14-FOR-GT	10
5520-11	19
5520-21	19
5520-30	19
5521-11	19
5523-30	20
5527-10	20
5527-11	20
5527-13	20
5527-15	20
5527-16	20
5527-17	20
5527-20	20
5527-22	20
5527-30	20
5530-10	22
5530-20	22
5530-30	22
5531-10	22
5531-20	22
5531-30	22
5540-10	21
5540-20	21
5540-30	21
5541-10	21
5541-20	21
5541-30	21
5561-20	47
5600-10	21
5610-00	47
5610-01	47
5610-11	47
5610-12	47
5610-15	46
5631-10	22
5631-20	22
5631-30	22
5700-10	19
5700-20	19

Nº DE PIEZA PÁGINA

5700-21	18
5720-10	19
5801-052-40	14
5801-10	21
5802-10	18
5802-20	18
5813-10	21
5901-00-FLY	24
5902-00-FLY	24
5910-01-ARD	33
5910-02-ARD	33
5910-05	34
5910-06	34
5910-10	34
5910-24	33
6000-001	72
6000-002	72
6000-012	72
6000-014	72
6000-016	72
6000-018	72
6000-024	72
6000-032	72
6000-120	72
6000-160	72
6000-240	72
6001-06	72
6001-12	72
6001-FR	72
6001-OR	72
6020-01	36
6020-02	36
6200-10-FOR	32
6200-11-FOR	32
6341-00	31
6341-11	31
6400-00	31
6400-10	31
6401-00-YEL	17
6402-02-FLB	28
6402-02-FOB	28
6402-02-YLB	28
6402-03-FLB	28
6402-03-FOB	28
6402-03-YLB	28
6402-05-FOB	29
6402-05-YLB	29
6402-06-FLB	29

Nº DE PIEZA PÁGINA

6402-06-FOB	29
6402-06-YLB	29
6402-10-FLB	29
6402-10-FOB	29
6402-10-YLB	29
6402-20-FLB	28
6402-20-FOB	28
6402-20-YLB	28
6405-01-FLY	32
6405-01-FOR	32
6405-10-FOR	32
6405-11-FLY	32
6405-11-FOR	32
6405-12-FOR	32
6405-13-FLY	32
6406-00	30
6410-00	31
6410-018	31
6411-00	36
6411-02-BLK	36
6411-03-BLK	36
6411-04-BLK	36
6416-00	36
6422-02-FOB	28
6422-02-YLB	28
6422-20-YLB	28
6440-00-FOR	30
6450-00-BLK	33
6455-00	31
6600-01	35
6600-02	35
6600-03	35
6600-04	35
6600-05	35
6600-10	34
6601-01	36
6601-02	36
6601-03	36
6601-04	36
6602-01	36
6602-02	36
6602-03	36
6603-00	35
6603-00-005-TMB	35
6603-00-050	35
6603-01	35
6603-01-051	35
6603-03	36
6603-05	35
6603-06	35
6703-001	15
6703-002	16
6703-003	16
6703-005	16
6703-007	16
6703-008	16
6703-011	15
6703-012	16
6703-013	16
6703-014	16
6703-015	15
6703-10	16
6703-11	16
6703-20	16

Nº DE PIEZA PÁGINA

6704-001	15
6704-002	15
6704-003	15
6704-004	15
6704-10	15
6705-10	17
6705-20	17
7301-30	49
7301-40	49
7301-50	49
7304-01	48
7321-050	48
7321-30	49
7321-40	49
7321-50	49
7341-40	49
7341-41	49
7341-45	49
7341-51	49
7341-52	49
7341-55	49
7341-56	49
8010-10-BLU	72
8025-00-ORG	71
8030-00-CABLU	54
8046-10-BLU	12
8046-20-ORG	67
8046-30-ORG	67
8063-42-FLY	65
8063-42-FOR	65
8063-46-FLY	65
8063-46-FOR	65
8063-50-FLY	65
8063-50-FOR	65
8063-54-FLY	65
8063-54-FOR	65
8063-58-FLY	65
8063-58-FOR	65
8063-62-FLY	65
8063-62-FOR	65
8063-66-FLY	65
8063-66-FOR	65
8068-42-FLY	64
8068-42-FOR	64
8068-46-FLY	64
8068-46-FOR	64
8068-50-FLY	64
8068-50-FOR	64
8068-54-FLY	64
8068-54-FOR	64
8068-58-FLY	64
8068-58-FOR	64
8068-62-FLY	64
8068-62-FOR	64
8068-66-FLY	64
8068-66-FOR	64
8069-42-FLY	65
8069-42-FOR	65
8069-46-FLY	65
8069-46-FOR	65
8069-50-FLY	65
8069-50-FOR	65
8069-54-FLY	65
8069-54-FOR	65

Nº DE PIEZA	PÁGINA	Nº DE PIEZA	PÁGINA	Nº DE PIEZA	PÁGINA	Nº DE PIEZA	PÁGINA	Nº DE PIEZA	PÁGINA
8069-58-FLY	65	8260-58-FLY	63	8365-46-FOR	62	91163	49	99070	54
8069-58-FOR	65	8260-58-FOR	63	8365-50-FLY	62	91255	48	99071	55
8069-62-FLY	65	8260-62-FLY	63	8365-50-FOR	62	91258	48	99072	55
8069-62-FOR	65	8260-62-FOR	63	8365-54-FLY	62	91259	48	99079	55
8069-66-FLY	65	8260-66-FLY	63	8365-54-FOR	62	91275	48	99080	55
8069-66-FOR	65	8260-66-FOR	63	8365-58-FLY	62	91402	68	99081	55
8070-00-ORG	70	8261-J-FLY	63	8365-58-FOR	62	91410	68	241000-CS	71
8071-00-ORG	70	8261-J-FOR	63	8365-62-FLY	62	91411	68	241250-CS	71
8080-00-ORG	70	8261-L-FLY	63	8365-62-FOR	62	91415	53	241500-CS	71
8081-00-ORG	70	8261-L-FOR	63	8365-66-FLY	62	91415	68	242000-CS	71
8082-00-ORG	70	8261-M-FLY	63	8365-66-FOR	62	91416	68	242500-CS	71
8082-01-ORG	16	8261-M-FOR	63	9006-00	52	91417	68	25456855	72
8090-20-ORG	69	8261-S-FLY	63	9006-01	52	91535	48	A452	37
8091-20-ORG	69	8261-S-FOR	63	9060-14	71	91601	23	A455	37
8092-20-ORG	69	8261-XL-FLY	63	9068-02	72	91605	23	A456	37
8093-00-ORG	69	8261-XL-FOR	63	9068-03	72	91641	23	A458	37
8094-00-ORG	69	8261-XS-FLY	63	9500-01	72	92001	51	AL24A	56
8095-20-ORG	66	8261-XS-FOR	63	9500-02	72	92002	51	AL24M	56
8096-20-ORG	69	8261-XXL-FLY	63	9500-13	72	92021	51	AL24M-2	56
8098-00-ORG	69	8261-XXL-FOR	63	9500-17	72	92022	51	AL32A	56
8098-10-ORG	69	8261-XXXL-FLY	63	24750-CS	71	92026	51	ATI010972-50	60
8100-20-ORG	69	8261-XXXL-FOR	63	70014-6	48	92027	51	ATI010983	60
8101-20-ORG	69	8265-42-FLY	62	70014-7	48	92031	51	ATI010987-25	60
8102-00-ORG	69	8265-42-FOR	62	90004	50	92032	51	ATI991320-02	59
8102-01-ORG	69	8265-46-FLY	62	90009	50	92041	51	ATI991320-09	59
8103-20-ORG	69	8265-46-FOR	62	90014	50	92042	51	ATI991326-02	59
8104-20-ORG	69	8265-50-FLY	62	90022	50	92043	51	ATI991326-09	59
8106-10-ORG	66	8265-50-FOR	62	90024	50	92046	51	ATI991340-02	59
8106-20-ORG	66	8265-54-FLY	62	90026	50	92047	51	ATI991340-09	59
8120-00-ORG	69	8265-54-FOR	62	90180	53	92048	51	ATI991346-02	59
8120-30-ORG	70	8265-58-FLY	62	90181	53	98010	50	ATI991346-09	59
8120-40-ORG	70	8265-58-FOR	62	90182	53	98011	50	ATI991360-02	60
8121-00-ORG	69	8265-62-FLY	62	90520	53	98012	50	ATI991364-02	60
8123-00-ORG	69	8265-62-FOR	62	90550	42	98013	50	ATI991370-02	59
8125-11-ORG	70	8265-66-FLY	62	90550-S	43	98014	50	ATI991370-09	59
8125-50-ORG	70	8265-66-FOR	62	90551	42	98015	50	ATI991376-02	59
8125-60-FOR	66	8290-50-FLY	64	90553	42	98016	50	ATI991376-09	59
8130-00-ORG	70	8290-50-FOR	64	90557-050	42	98017	50	ATI991604	60
8134-00-ORG	70	8290-54-FLY	64	90558	42	98020	50	ATI993600-02	58
8142-01-ORG	66	8290-54-FOR	64	90558-050	42	98021	50	ATI993600-09	58
8143-21-YEL	66	8290-58-FLY	64	90558-052	42	98023	50	ATI993640-09	58
8143-22-FLY	66	8290-58-FOR	64	90560	42	98024	50	ATI994000-02	58
8143-40-FLY	66					98025	50	ATI994000-09	58
8150-20-ORG	67					98026	50	D11145	23
8151-02-FLY	67					99000	55	DE-50	57
8153-10-ORG	67					99001	55	DET-2	57
8154-00-ORG	67					99002	55	FPT144-BLK	37
8154-10-ORG	67					99003	55	FPT146-BLK	37
8154-11-ORG	67					99004	55	FPT247-BLK	37
8154-12-ORG	67					99023	55	GEOPRISM	30
8157-01-ORG	68					99043	55	ML-1	51
8160-00-ORG	68					99051	55	ML-1-050	51
8160-20-NEGRO	68					99052	55	ML-1M	51
8162-00-ORG	67					99053	55	RT481W-BLK	37
8162-20-BLK	68					99060	54	RT481WON-BLK	37
8166-01-ORG	68					99061	54	RT482W-BLK	37
8170-00-ORG	68					99062	54	RT482WON-BLK	37
8180-20-ORG	68					99063	54	RT484W-BLK	37
8260-46-FLY	63					99064	54	RT484WON-BLK	37
8260-46-FOR	63	8290-62-FLY	64	90582	44	99065	54		
8260-50-FLY	63	8290-62-FOR	64	91014	48	99066	54		
8260-50-FOR	63	8365-42-FLY	62	91100	49	99067	54		
8260-54-FLY	63	8365-42-FOR	62	91133	48	99068	54		
8260-54-FOR	63	8365-46-FLY	62	91162	49	99069	54		







www.surveying.com



Escanee con su dispositivo
inteligente para ver la
versión móvil de este
catálogo